



REVISÃO CHEVROLET

MELHOR ATÉ NO PREÇO

*AGENDE.
ACOMPANHE.
COMPROVE.*

Para maiores informações sobre a Revisão Chevrolet, acesse o site www.chevrolet.com.br e aproveite para agendar sua revisão on-line.



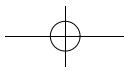
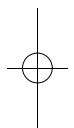
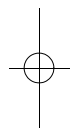
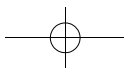



Argentina 0800-888-2438
www.chevrolet.com.ar
0810-777-7526
www.planchevrolet.com.ar

Brasil 0800-702-4200
www.chevrolet.com.br

Uruguai 0800-2438
www.chevrolet.com.uy

Paraguai 0098-00542-0087
www.chevrolet.com.py



Brasil 0800-702-4200

Argentina 0800-555-11-15

Uruguai 0800-555-11-153

Paraguai 0010 (a cobrar)
0054-11-478-81-115

Manual do Proprietário

As informações e descrições dos equipamentos, contidas neste Manual do Proprietário, tomaram como base um veículo totalmente equipado com os opcionais e acessórios disponíveis na data da publicação indicada na lombada.

Todas as informações, ilustrações e especificações contidas neste Manual baseiam-se em dados existentes na época de sua publicação. Reservamo-nos o direito de introduzir modificações a qualquer momento, tanto no produto quanto no Manual, sem prévio aviso.

Reprodução ou tradução, no todo ou em parte, não é permitida sem prévia autorização por escrito da General Motors do Brasil Ltda.

Para localizar uma Concessionária Chevrolet, entre em contato com a Central de Relacionamento Chevrolet (CRC) ou acesse o nosso site.

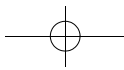
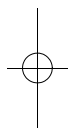
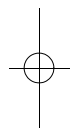
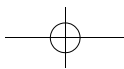

Índice

Introdução	2
Resumo	5
Chaves, portas e janelas	8
Bancos e dispositivos de segurança	22
Compartimentos de carga	47
Comandos e controles	53
Iluminação	72
Sistema de ventilação e de ar condicionado	76
Condução e operação	82
Cuidados com o veículo	106
Serviços e manutenção	161
Especificações	170
Informações sobre a garantia	183
Informações ao consumidor ...	192
OnStar	195
Índice	200

2 Introdução

Introdução

O pacote com a literatura do cliente deverá ser mantido sempre à mão no veículo. Ele encontra-se dentro do porta-luvas.

Sempre que o indicador de controle  aparecer em combinação com outro indicador de controle no painel de instrumentos ou em uma etiqueta, consulte o Manual do Proprietário.

Siga sempre as leis e normas específicas do país em que se encontra. Essas leis podem diferir das informações contidas neste manual.

Todas as concessionárias Chevrolet fornecem serviço de primeira classe, usando mecânicos treinados que trabalham de acordo com instruções específicas.

Você poderá conhecer um pouco mais sobre a GM e os produtos Chevrolet acessando o site:

www.chevrolet.com.br

Como usar este manual

- Este manual descreve todas as opções e as funções disponíveis para esse modelo. **Certas descrições, incluindo aquelas para o visor e funções do menu, podem não se aplicar ao seu veículo devido à variação de modelo, especificações do país, equipamentos especiais ou acessórios.**
- A seção "Resumo" fornecerá uma visão geral inicial.
- O índice, no início deste manual, mostra onde estão as informações em cada capítulo.
- O índice permite procurar informações específicas.
- O Manual do Proprietário usa as designações de fábrica, que podem ser encontradas no capítulo "Especificações".
- As direções indicadas, por ex. esquerda ou direita, dianteira ou traseira, sempre se relacionam ao sentido de condução.

- As telas de exibição do veículo poderão não suportar seu idioma específico.
- As mensagens exibidas e funções internas estão escritas em **negrito**.

Perigo, atenção e cuidado

Perigo

Textos marcados com  **Perigo** fornecem informações sobre o risco de ferimentos fatais. Ignorar essas informações pode colocar a vida em risco.

Atenção

Textos marcados com  **Atenção** fornecem informações sobre o risco de acidentes ou ferimentos. Ignorar essas informações pode acarretar ferimentos.

Cuidado

Textos marcados com **Cuidado** fornecem informações sobre possíveis danos ao veículo. Ignorar essas informações pode acarretar danos ao veículo.



Este símbolo indica um procedimento proibido que pode causar ferimentos ou danos ao veículo.

Desejamos que desfrute do prazer de dirigir este veículo **Chevrolet**.

Resumo

Painel de instrumentos

Visão geral do painel de
instrumentos 6

6 Resumo

Painel de instrumentos

Visão geral do painel de instrumentos

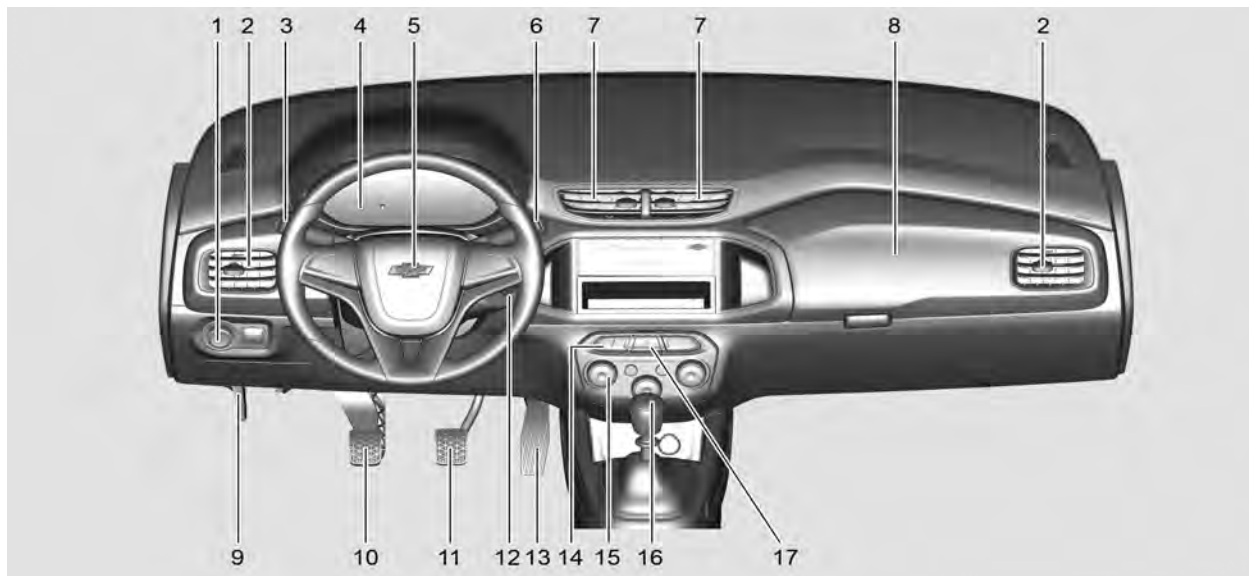

- | | |
|--|---|
| <ol style="list-style-type: none">1. <i>Controles de luzes externas</i>
↪ 722. <i>Difusores laterais de ar.</i>
<i>Consulte Difusores de ar</i>
<i>ajustáveis</i> ↪ 803. <i>Sinais de seta e de mudança</i>
<i>de faixa</i> ↪ 74
<i>Interruptor de luz alta/baixa do</i>
<i>farol dianteiro</i> ↪ 72
<i>Lampejador dos faróis</i> ↪ 734. <i>Visão geral do painel de</i>
<i>instrumentos</i> ↪ 545. <i>Buzina</i> ↪ 556. <i>Limpador/lavador do pára-brisa</i>
↪ 567. <i>Consulte "Difusores centrais de</i>
<i>ar" em Difusores de ar</i>
<i>ajustáveis</i> ↪ 808. <i>Porta-luvas</i> ↪ 489. <i>Capô</i> ↪ 11210. <i>Consulte "Pedal da</i>
<i>embreagem" no Controle de</i>
<i>um veículo</i> ↪ 8411. <i>Consulte "Pedal do freio" no</i>
<i>Controle de um veículo</i> ↪ 84 | <ol style="list-style-type: none">12. <i>Ignição do motor</i> ↪ 9513. <i>Consulte "Pedal do acelerador"</i>
<i>no Controle de um veículo</i> ↪ 8414. <i>Sistema central de travamento</i>
<i>(Se equipado)</i> ↪ 1315. <i>Sistemas de climatização</i> ↪ 7616. <i>Transmissão manual</i> ↪ 9817. <i>Luzes de pisca-alerta</i> ↪ 74 |
|--|---|

8 Chaves, portas e janelas

Chaves, portas e janelas

Chaves e travas

Chaves	8
Controle remoto (Se equipado)	9
Travas manuais de portas	12
Sistema central de travamento (Se equipado)	13
Travas automáticas das portas (Se equipado)	13
Proteção do travamento	14

Portas

Compartimento de carga	14
------------------------------	----

Segurança do veículo

Sistema de alarme antifurto (Se equipado)	15
Imobilizador	17

Espelhos exteriores

Espelhos manuais	18
Espelhos retráteis	18

Espelhos interiores

Espelho retrovisor manual	19
---------------------------------	----

Vidros

Janelas manuais	20
Vidros elétricos	20
Desembaçador do vidro traseiro	21
Pára-sol	21

Chaves e travas

Chaves

Atenção

Se a chave for rotacionada involuntariamente com o veículo em movimento, a ignição pode ser deslocada da posição ligada. Isso pode ser causado por itens pesados pendurados no anel da chave ou por itens grandes ou longos anexados ao anel da chave que podem entrar em contato com o motorista ou com o volante. Se a ignição desloca-se da posição ligada, o motor desligará, a frenagem e a direção assistida podem ser impactadas e os airbags podem não acionar. Para reduzir o risco de rotação involuntária da chave da ignição, não altere o modo com que a chave da ignição e o transmissor de entrada por controle remoto (RKE), se equipado, conectam-se aos anéis da chave fornecida.

Se o veículo for equipado com uma ignição com chave, a chave de ignição, os chaveiros e o transmissor de RKE, se equipado, devem trabalhar juntos. Como um sistema, eles reduzem o risco de deslocamento involuntário da chave da posição ligada. Se substituições ou adições forem necessárias, consulte uma concessionária. Limite itens adicionais a poucas chaves essenciais ou a itens leves e pequenos menores que um transmissor de RKE.

Chaves de reposição

Caso necessite uma chave reposição e os respectivos códigos de ativação, eles poderão ser solicitados em uma Concessionária Chevrolet.

Chave sem perfil dobrável



Chave com perfil dobrável (se equipada)



Pressione o botão para estender. Para dobrar novamente a chave, primeiro pressione o botão e depois vire a chave para a posição inicial.

Controle remoto (Se equipado)



Usado para operar:

- Sistema central de travamento
- Tampa de enchimento do combustível
- Sistema de alarme antifurto

10 Chaves, portas e janelas

O controle remoto tem um alcance de aproximadamente 20 metros. Esse alcance pode ser afetado por influências externas.

Os sinalizadores de advertência (pisca-alerta) confirmam a operação.

Manuseie com cuidado, proteja-o contra umidade e contra altas temperaturas e evite uma operação desnecessária.

O controle remoto não funcionará quando inserido na ignição como uma precaução de acionamento involuntário do controle remoto.

Nota

Este equipamento pode não estar disponível em seu país ou modelo de veículo.

Destravamento

Pressione o botão .

Todas as portas e a tampa de enchimento de combustível serão destravadas e o pisca-alerta piscará brevemente duas vezes por padrão.

As luzes exteriores e o farol baixo se acenderão por alguns segundos.

Travamento

Pressione o botão .

Todas as portas e a tampa de enchimento de combustível serão travadas e o pisca-alerta piscará brevemente uma vez por padrão no caso de um travamento bem-sucedido.

Falha ao travar

Se a porta do motorista não estiver fechada corretamente, todas as portas serão destravadas e o sistema de alarme antifurto não será ativado.

Se qualquer porta de passageiro, capô, vidros elétricos ou tampa do compartimento de carga não estiver fechado adequadamente, todas as portas se travarão e o sistema de alarme antifurto não estará totalmente funcional.

Nota

Dois avisos sonoros breves serão emitidos se uma das portas, a tampa do compartimento de carga ou o capô não estiver bem fechado depois do comando de travamento.

Falha

Se o sistema central de travamento não puder ser operado com o controle remoto, talvez seja devido ao seguinte:

- Alcance ultrapassado.
- Tensão da bateria muito baixa.
- Operação frequente e repetida do controle remoto enquanto estiver fora de alcance, o que exigirá uma nova sincronização.
- Sobrecarga do travamento central ao operar em intervalos frequentes, a fonte de alimentação é interrompida por um período curto.
- Interferência de ondas de rádio de potência elevada provenientes de outras fontes.

Substituição da bateria do controle remoto

Substitua a bateria assim que o alcance diminuir.

As baterias devem ser descartadas em um ponto de coleta de reciclagem adequado.

Substituição da bateria do controle remoto



1. Abra a tampa do transmissor.
2. Remova a bateria usada. Evite tocar a placa do circuito em outros componentes.

3. Instale a nova bateria. Certifique-se de que o lado negativo (-) esteja virado para a base.
4. Feche a tampa do transmissor.
5. Verifique a operação do transmissor com seu veículo.

Cuidado

Evite tocar as superfícies planas da bateria com os dedos descobertos, pois isso encurtará a vida útil da bateria.

Nota

Use baterias CR2032 (ou equivalentes).

Nota

Baterias de lítio usadas podem causar danos ao meio ambiente.

Siga as leis de reciclagem locais para descarte.

Não descarte com o lixo doméstico.

Nota

Para manter o funcionamento correto do transmissor, siga estas orientações:

- Evite deixar o transmissor cair.
- Não coloque objetos pesados sobre o transmissor.
- Mantenha o transmissor longe de água e luz do sol direta. Se o transmissor molhar, seque-o com um pano macio.



Nota

Este equipamento opera em caráter secundário, ou seja, ele não tem proteção contra interferências

12 Chaves, portas e janelas

prejudiciais, mesmo de estações do mesmo tipo, e não pode causar interferência em sistemas que funcionam em caráter primário.

Travas manuais de portas

Travamento interno



Empurre a maçaneta para dentro do respectivo recesso na porta. A porta será travada.

Para veículos equipados com travas elétricas nas portas, as portas do motorista e do passageiro da frente só podem ser trancadas após terem sido fechadas. Evitando assim, a

possibilidade de esquecer as chaves dentro do carro. Para veículos sem travas elétricas nas portas, a porta do motorista só pode ser travada após ter sido fechada.

Para veículos equipados com a trava elétrica das portas, pressionar a maçaneta interna da porta do motorista travará todas as portas.

Travamento externo



Para veículo equipado com trava elétrica das portas, gire a chave no sentido anti-horário. Todas as portas serão travadas. Para veículo sem trava elétrica das portas, gire a

chave da porta do motorista no sentido anti-horário ou da porta do passageiro no sentido horário para travar essa porta.

Destravamento

Para veículo equipado com trava elétrica das portas, gire a chave no sentido horário. Todas as portas serão destravadas. Para veículo sem trava elétrica das portas, gire a chave da porta do motorista no sentido horário ou da porta do passageiro no sentido anti-horário para destravar essa porta.

Sistema central de travamento (Se equipado)



Trava ou destrava todas as portas e a tampa de enchimento do combustível.

Puxar a maçaneta interna da porta destrava e abre a respectiva porta.

Pressione o botão  para travar.

Pressione o botão  para destravar.

Travas automáticas das portas (Se equipado)

Travamento automático das portas

Essa função de segurança trava automaticamente todas as portas e a tampa de enchimento do combustível assim que o veículo atingir a velocidade de 15 km/h. Essa função se ativa por padrão.

Esse travamento será desativado automaticamente ao retirar a chave da ignição após dirigir.

Perigo

Não destrave a porta enquanto estiver dirigindo. Se um passageiro abrir a porta acidentalmente, poderá resultar em ferimentos graves ou morte em caso de um acidente inesperado.

Travamento automático das portas

Depois de um comando de destravamento com o controle remoto, todas as portas e a tampa de enchimento do combustível serão automaticamente travadas de novo depois de alguns minutos se nenhuma das portas for aberta e se a chave da ignição não for girada para a posição 1 ou 2.

Consulte *Ignição do motor* ⇨ 95.

Essa função se ativa por padrão.

Destravamento automático das portas

O veículo destravará automaticamente a porta e a tampa de enchimento de combustível quando a chave for removida da ignição.

14 Chaves, portas e janelas

Proteção do travamento

Travas de segurança para crianças



Perigo

Use as travas de segurança para crianças sempre que alguma criança ocupar os bancos traseiros.

Para ativar as travas de segurança, empurre a alavanca na direção da seta. As portas não poderão ser

abertas por dentro quando a trava de segurança para crianças estiver ativada.

Para desativar as travas de segurança, empurre a alavanca na direção oposta. As portas poderão ser abertas por dentro quando a trava de segurança para crianças estiver desativada.

Portas

Compartimento de carga

Abertura

Perigo

Não dirija com a tampa do compartimento de carga aberta ou entreaberta, por exemplo, ao transportar objetos grandes, pois gases tóxicos do escapamento poderão entrar no veículo.

Cuidado

Antes de abrir a tampa do compartimento de carga, verifique se não há obstruções acima, como uma porta de garagem para evitar danos à tampa do compartimento de carga. Verifique sempre a área livre acima e atrás da tampa do compartimento de carga.

Nota

A montagem de determinados acessórios pesados na tampa do compartimento de carga pode afetar a capacidade da tampa de se manter aberta.



Se o veículo for equipado com o sistema de alarme antifurto, ao destravar a tampa do compartimento de carga com a chave, podem soar os alarmes sonoros.

Fechamento

Cuidado

Tenha certeza que suas mãos ou outras partes do corpo, bem como de outras pessoas, estejam completamente fora da área de fechamento da tampa do compartimento de carga.

Para fechar a tampa do compartimento de carga, empurre-a para baixo de forma que ela trave com segurança.

Segurança do veículo

Sistema de alarme antifurto (Se equipado)

O sistema de alarme antifurto monitora:

- Portas
- Tampa do compartimento de carga
- Capô

Ativação



16 Chaves, portas e janelas

O sistema de alarme antifurto se ativo com o controle remoto:

- Automaticamente em aproximadamente 30 segundos após travar o veículo (inicialização do sistema).
- Pressionando  duas vezes.

Nota

O sistema antifurto não pode ser acionado enquanto a porta do motorista estiver aberta.

Quando qualquer porta é aberta e o botão  for pressionado, soará um aviso sonoro para alertar o motorista, e as portas que estão abertas não são protegidas pelo sistema de alarme antifurto.

Cuidado

Não se esqueça de verificar se todos os vidros estão fechados para garantir a eficiência do sistema de alarme antifurto.

LED de Status



O LED de status está integrado ao botão do sinalizador de advertência (pisca-alerta).

Status durante, aproximadamente, os primeiros 30 segundos da ativação do sistema de alarme antifurto:

LED acende : teste, retardo na armação.

LED pisca rapidamente : portas, tampa do compartimento de carga ou capô não está completamente fechado ou falha do sistema.

Status após a ativação do sistema:

LED pisca lentamente : sistema está armado.

Procure ajuda de uma Concessionária ou Oficina Autorizada Chevrolet em caso de falhas.

Desativação



Destruvar o veículo pressionando o botão  desativa o sistema antifurto.

Se a porta do motorista for destravada usando a fechadura e aberta com o sistema antifurto

ativado, o motorista tem 10 segundos para colocar a chave na ignição e evitar a ativação do alarme. Durante esse período serão emitidos curtos toques de buzina.

Se houve o acionamento do alarme durante o período em que o sistema antifurto esteve acionado, na desativação a buzina soará 3 vezes e o pisca-alerta piscará 3 vezes, como um aviso de violação.

Alarme

A buzina soará e o pisca-alerta piscará por, aproximadamente, 30 segundos quando o alarme for acionado.

Se qualquer porta, tampa do compartimento de carga, capô ou outra fonte disparar o alarme, o mesmo só estará pronto novamente aproximadamente 30 segundos após o fechamento seguido da reativação após alguns segundos.

A buzina do alarme pode ser silenciada ao pressionar qualquer botão do controle remoto ou ao ativar a ignição.

Reativação automática do alarme

Se nenhuma porta for aberta ou a chave de ignição não for girada para a posição **1** ou posição **2** dentro de alguns minutos após a desativação do alarme com o controle remoto, o sistema antifurto será reativado automaticamente.

Consulte *Ignição do motor* ⇨ 95.

Imobilizador

O sistema está integrado ao interruptor de ignição e verifica se o veículo pode dar a partida com a chave em uso. Se o transponder na chave for reconhecido, o veículo poderá dar partida.

O imobilizador se ativa automaticamente após retirar a chave da ignição.

Se o indicador de controle  piscar ou acender quando a ignição estiver ligada, há uma falha no sistema e não se poderá ligar o motor. Desligue a ignição e, em seguida, faça uma nova tentativa de partida.

Se o indicador de controle continuar a piscar ou ficar aceso, tente dar a partida no motor usando a chave sobressalente e procure ajuda de uma Concessionária ou Oficina Autorizada Chevrolet.

Nota

O imobilizador não trava as portas. Ao sair do veículo, sempre se deve travá-lo e ativar o sistema de alarme antifurto. Consulte *Travas manuais de portas* ⇨ 12 e *Sistema de alarme antifurto (Se equipado)* ⇨ 15.

Consulte *Luz do imobilizador* ⇨ 67.



18 Chaves, portas e janelas

Nota

Este equipamento opera em caráter secundário, ou seja, ele não tem proteção contra interferências prejudiciais, mesmo de estações do mesmo tipo, e não pode causar interferência em sistemas que funcionam em caráter primário.

Espelhos exteriores

Espelhos manuais



Ajuste o espelho externo manualmente utilizando a alavanca.

Espelhos retráteis



Para segurança do pedestre, os espelhos externos sairão da posição de montagem normal caso alguém colida com eles com força suficiente para isso. Reposicione o espelho ao aplicar uma leve pressão na caixa do espelho. Essa função é útil também para reduzir a largura total do veículo e evitar danos quando o veículo estiver estacionado. Coloque o espelho de volta na posição funcional antes de dirigir.

⚠ Perigo

Mantenha sempre os espelhos regulados adequadamente e use-os ao dirigir para aumentar a visibilidade de objetos e de outros veículos à sua volta. Não dirija com qualquer um dos espelhos retrovisores dobrados.

A superfície dos espelhos é convexa para aumentar o campo de visão do motorista e, devido a isso, os objetos refletidos estão mais próximos do que parecem estar. Não subestime a distância real dos veículos refletidos nos espelhos. Sempre verifique também a retaguarda no espelho retrovisor interno ou olhe por sobre o ombro antes de trocar de faixa.

Espelhos interiores

Espelho retrovisor manual

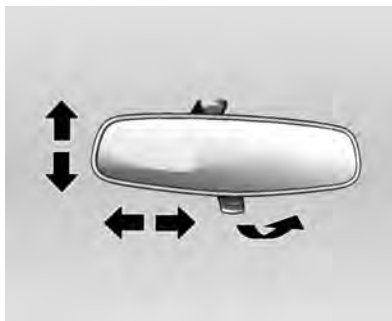

Ajuste inclinando o espelho para uma posição adequada.

Ajuste a alavanca sob o espelho para reduzir o ofuscamento.

⚠ Perigo

Sua visão através do espelho pode perder um pouco de nitidez quando ele está ajustado para modo antiofuscamento.

Tenha cuidado especial ao usar o espelho retrovisor interno quando ele estiver ajustado para o modo antiofuscamento.

O espelho retrovisor interno deverá ser ajustado antes de conduzir o veículo, com o para-sol desdobrado para evitar o contato entre eles. Isso ocorre porque o espelho retrovisor interno é biarticulado.

A falha em garantir uma visibilidade traseira nítida para dirigir pode resultar em colisão, causando danos ao seu veículo ou ao de outra pessoa e/ou ferimentos.

20 Chaves, portas e janelas

Vidros

Janelas manuais



É possível abrir ou fechar os vidros das portas com as manivelas dos vidros.

Vidros elétricos

É possível ativar os vidros elétricos:

- Com a chave de ignição fora da posição 0.

A operação do vidro é desativada após a ignição ser desligada.



Opere o interruptor da janela respectiva ao empurrá-lo para abrir ou puxá-lo para fechar.

Perigo

Partes do corpo fora do veículo poderão ser atingidas por objetos passantes. Mantenha todas as partes do corpo dentro do veículo.

Crianças podem operar e ficar presas nos vidros elétricos.

(Continuação)

Perigo (Continuação)

Não deixe as chaves nem crianças sem supervisão no carro.

O uso indevido dos vidros elétricos poderá resultar em ferimentos graves ou morte.

Funcionamento

Você pode utilizar os vidros elétricos acionando os controles dos vidros elétricos no console central.

Para abrir o vidro, pressione o controle para baixo.

Para fechar o vidro, puxe o controle para cima.

Solte o controle quando o vidro atingir a posição desejada.

Nota

Este equipamento pode não estar disponível em seu país ou modelo de veículo.

Desembaçador do vidro traseiro



Operado ao pressionar o botão .

O aquecimento funciona com o motor em operação e é desligado automaticamente após algum tempo ou pressionando o botão novamente.

Cuidado

Não utilize objetos cortantes ou limpadores de vidro abrasivos no vidro traseiro do veículo.

Não arranhe ou danifique os fios do desembaçador ao limpar ou trabalhar ao redor do vidro traseiro.

Nota

Este equipamento pode não estar disponível em seu país ou modelo de veículo.

Pára-sol



Se pode baixar ou girar os para-sóis para o lado para evitar o ofuscamento.

O para-sol do lado do passageiro possui um espelho embutido.

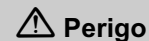

Perigo

Não coloque o para-sol de forma a bloquear a visibilidade da estrada, do tráfego ou de outros objetos.

22 Bancos e dispositivos de segurança

Bancos e dispositivos de segurança

Apoios de cabeça

Apoios de cabeça 22

Bancos dianteiros

Posição do assento 24

Ajuste do assento 25

Bancos traseiros

Assentos traseiros 26

Cintos de segurança

Cintos de segurança 28

Cinto de segurança de três pontos 29

Uso do cinto de segurança durante a gravidez 31

Cinto subabdominal 31

Sistema de airbag

Sistema de airbag 32

Sistema de air bag dianteiro ... 33

Dispositivos de retenção para crianças

Sistemas de proteção para crianças 36

Locais de instalação de dispositivos de retenção para crianças 40

Sistemas de proteção para crianças ISOFIX 42

Sistemas de proteção para crianças 44

Apoios de cabeça

Posição

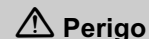

Dirija somente com o apoio de cabeça colocado na posição apropriada.

Em caso de colisão, apoios de cabeça removidos ou ajustados incorretamente poderão resultar em graves ferimentos na cabeça e no pescoço.

Certifique-se de que o apoio de cabeça esteja ajustado antes de dirigir.



A borda superior do apoio de cabeça deve estar no nível superior da cabeça. Se isso não for possível para pessoas muito altas, ajuste na posição mais alta, e ajuste na posição mais baixa para pessoas baixas.

Apoios de cabeça nos bancos dianteiros

Ajuste de altura

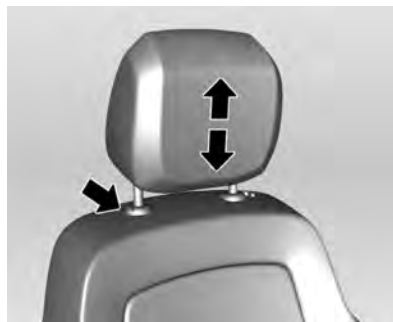

Puxe o apoio de cabeça para cima.
Para mover para baixo, pressione o botão de travamento e empurre o apoio de cabeça para baixo.

Remoção

Eleve o encosto de cabeça para a altura máxima.
Pressione o botão de travamento ao mesmo tempo.

Puxe o encosto de cabeça para cima.

Apoios de cabeça nos bancos traseiros

Ajuste de altura



Puxe o apoio de cabeça para cima.
Para mover para baixo, pressione o botão de travamento e empurre o apoio de cabeça para baixo.

O banco central na parte traseira não tem apoio de cabeça.

24 Bancos e dispositivos de segurança

Remoção

Eleve o encosto de cabeça para a altura máxima.

Pressione o botão de travamento ao mesmo tempo.

Puxe o encosto de cabeça para cima.

Nota

Para remover os apoios de cabeça traseiros, será necessário dobrar os encostos traseiros aproximadamente até a metade.

Bancos dianteiros

Posição do assento



Conduza o veículo somente com o banco ajustado corretamente.



- Sente o mais distante possível para trás contra o encosto. Ajuste a distância entre o banco e os pedais para que suas pernas fiquem levemente dobradas ao pressionar os

pedais. Deslize o banco do passageiro para trás o mais distante possível.

- Sente com os ombros o mais distante possível para trás contra o encosto. Ajuste o ângulo do encosto para poder alcançar facilmente a direção com os braços levemente dobrados. Mantenha o contato entre os ombros e o encosto ao girar a direção. Não incline o encosto muito para trás. Recomendamos um ângulo máximo de cerca de 25°.
- Deve haver pelo menos uma mão de distância entre sua cabeça e o forro do teto. Suas coxas devem tocar levemente o banco sem exercer pressão sobre ele.
- Ajuste o apoio de cabeça.
Consulte *Apoios de cabeça* ⇨ 22.
- Ajuste a altura do cinto de segurança.

Consulte *Cinto de segurança de três pontos* ⇨ 29.

Ajuste do assento

Perigo

Para permitir o acionamento seguro do airbag, não se sente a menos de 25 cm do volante.

Nunca coloque objetos de qualquer tamanho ou formato sob os bancos dianteiros, pois eles podem interferir no mecanismo de movimentação, em outras partes da estrutura do banco ou em componentes elétricos quando disponíveis, reduzindo ou anulando o desempenho correto desses componentes e dos sistemas de segurança. Ainda assim, caso seja necessário colocar algum objeto sob os bancos dianteiros, é recomendável colocar

(Continuação)

Perigo (Continuação)

primeiramente os bancos na posição mais afastada para trás e, assim, facilitar o acesso.

Não ajuste o assento usando mãos, dedos, pés ou outras partes do corpo embaixo do assento, pois ele tem mecanismo de metal e peças móveis que podem causar ferimentos.

Perigo

Nunca ajuste os bancos ao conduzir, uma vez que poderão mover-se de forma incontrolável.

Sempre que precisar ajustar o banco, certifique-se de sentar confortavelmente e use a alavanca para destravar, ou os botões de ajuste elétricos, quando disponíveis.

(Continuação)

Perigo (Continuação)

Depois de ajustar a posição dos bancos, tente movê-los para frente e para trás para se certificar de que estejam travados na posição.

Quando estiver ajustando um banco, cuide para não atingir um passageiro ou bagagem.

Mantenha as mãos, dedos, pés e outras partes do corpo longe das áreas de funcionamento do mecanismo de ajuste, trava dos bancos e outros componentes metálicos.

Caso seja necessário pegar algum objeto embaixo do banco do passageiro dianteiro, é recomendável colocar os bancos na posição mais afastada para trás.

26 Bancos e dispositivos de segurança

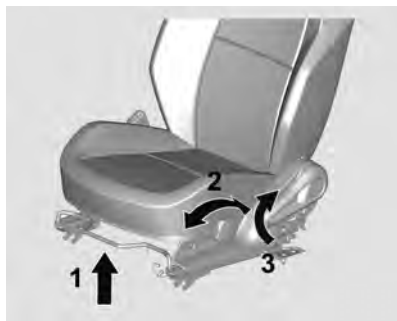

Posição dos bancos

Puxe a alavanca "1", deslize o banco para frente ou para trás e solte a alavanca.

Certifique-se de que o banco esteja travado no lugar.

Encostos dos bancos

Puxe a alavanca "3", ajuste a inclinação do encosto e solte a alavanca. Deixe o banco engatar de forma audível.

Altura do banco (se equipado)

Gire a manopla "2" na parte externa do assento do banco para ajustar a posição desejada.

O ajuste de altura do banco somente é possível para o banco do motorista.

Bancos traseiros

Assentos traseiros

Encostos rebatíveis do banco traseiro

Os encostos dos bancos traseiros podem ser rebatidos para baixo.

Empurre os apoios de cabeça para baixo pressionando o botão de travamento.

Antes de abaixar os encostos do banco, coloque os cintos de segurança dos bancos externos nas guias do cinto.

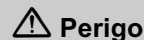

Rebater o banco traseiro com os cintos de segurança ainda presos às fivelas pode danificar o banco ou os cintos. Sempre solte os cintos de segurança e recolque-os em suas posições normais antes de rebater o banco traseiro.

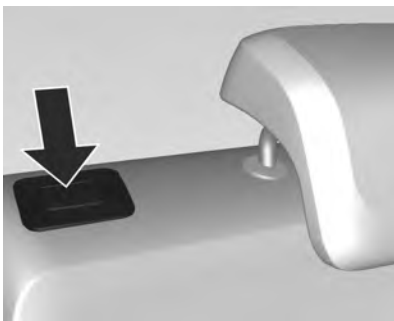

Pressione o botão de liberação dos dois lados e dobre para baixo os apoios para as costas na almofada do banco.

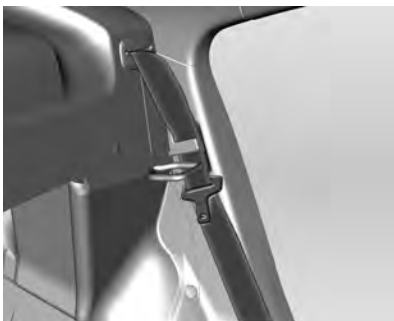

Levantando os cintos de segurança dos bancos traseiros

Rebata os encostos para cima, na posição vertical, e tire os cintos de segurança das guias de retenção.

Trave os encostos do banco na posição ao empurrar a parte superior do encosto até que se encaixem de modo audível.

Empurre os encostos do banco para frente novamente para garantir que estejam corretamente encaixados.

Se os cintos de segurança não forem automaticamente enrolados, insira todos os cintos de segurança no interior de suas aberturas.

⚠ Perigo

Nunca permita que os passageiros sentem na parte superior do encosto dobrado enquanto o carro estiver em movimento, pois essa não é uma

(Continuação)

Perigo (Continuação)

posição de assento adequada e os cintos de segurança não estarão disponíveis para uso.

Isso pode resultar em graves ferimentos ou morte em caso de acidente ou de uma parada brusca.

Objetos carregados sobre o encosto dobrado não deverão ficar mais altos do que a parte superior dos bancos dianteiros. Isto poderá fazer com que a carga deslize para frente e cause ferimentos ou danos durante paradas bruscas.

28 Bancos e dispositivos de segurança

Cintos de segurança



Os cintos são travados durante uma forte aceleração ou desaceleração do veículo, para segurança dos ocupantes.



Perigo

Prenda o cinto de segurança antes de cada viagem e mantenha-o apertado. Em caso de acidente, os ocupantes que não usam cintos de segurança

(Continuação)

Perigo (Continuação)

põem em perigo a vida dos outros ocupantes e a sua própria integridade física.

Os cintos de segurança são projetados para uso de uma pessoa por vez. Eles não são apropriados para pessoas menores que 150 cm. O uso de dispositivo de retenção para cadeirinha de criança apropriado é obrigatório para pessoas menores do que 150 cm.

Consulte *Sistemas de proteção para crianças* ⇨ 36.

Periodicamente, verifique todas as peças do sistema de cinto para ver se apresentam danos e a funcionalidade correta.

Providencie a substituição dos componentes danificados. Após um acidente, providencie para que cintos e pré-tensionadores de cintos acionados sejam substituídos em uma Concessionária Chevrolet.

Nota

Certifique-se de que os cintos não estejam danificados por sapatos, objetos pontiagudos ou desfiados. Os componentes do cinto de segurança devem ser mantido limpos e secos. Se necessário, as superfícies rígidas externas e o cordão do cinto e segurança podem ser limpos suavemente com sabão neutro e água. Certifique-se de que não haja excesso de poeira nem detritos no mecanismo. Se houver poeira ou detritos no sistema, consulte a concessionária. As peças podem precisar ser trocadas para garantir o funcionamento adequado do sistema.

Limitadores de força dos cintos em veículos equipados com sistemas de airbag

No banco do motorista, a tensão sobre o corpo é reduzida pela liberação gradual do cinto durante uma colisão.

Pré-tensionadores em veículos equipados com sistemas de airbag

Em caso de colisão frontal ou traseira de certa gravidade, o cinto de segurança do motorista é apertado.

⚠ Perigo

O manuseio incorreto (por exemplo, remoção ou montagem dos cintos ou fivelas) pode acionar o pretensionador, o que pode causar ferimentos.

O acionamento do pré-tensionador do cinto de segurança é indicado pelo indicador de controle  aceso.

Consulte *Luz do airbag e do tensionador do cinto de segurança* ⇨ 63.

Pré-tensionadores acionados devem ser substituídos em uma Concessionária Chevrolet. Pré-tensionadores só podem ser acionados uma vez.

Nota

Não prenda ou instale acessórios ou outros objetos que possam interferir com o funcionamento dos pré-tensionadores do cinto de segurança. Não faça alterações nos componentes do pré-tensionador do cinto, pois isso invalidará a aprovação do veículo.

Cinto de segurança de três pontos

Ajuste



Retire o cinto da bobina, conduza-o pelo corpo, sem torcer, e empurre a lingueta de acoplamento na fivela até que encaixe. Tensione o cinto subabdominal regularmente ao dirigir puxando o cinto diagonal sobre o ombro.



Roupas frouxas ou volumosas impedem que o cinto se ajuste confortavelmente. Não coloque objetos como bolsas ou telefones celulares entre o cinto e o seu corpo.

30 Bancos e dispositivos de segurança

Perigo

O cinto não deve ficar sobre objetos rígidos ou frágeis que estejam em bolsos de vestuário.

Posição correta do cinto de segurança

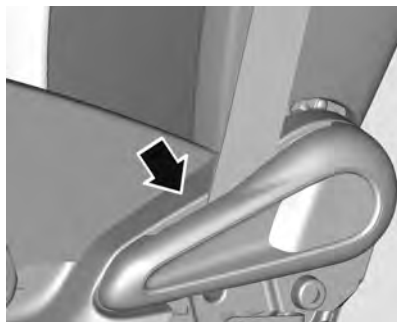

Posição incorreta do cinto de segurança



Assegure-se de que o cordão do cinto de segurança dos bancos dianteiros esteja sempre instalado na posição correta. A posição incorreta do cordão do cinto de segurança reduz a eficiência da proteção dos ocupantes em caso de colisão.

Regulagem da altura (somente do lado do motorista)



1. Puxe o cinto para fora levemente.
2. Pressione o botão (seta esquerda), ajuste a altura de acordo com seu tamanho (seta direita).
3. Engate-o adequadamente.

Ajuste a altura para que o cinto fique sobre o ombro. Ele não deve trespassar sobre a garganta ou a parte superior do braço.

⚠ Perigo

Não ajuste o cinto de segurança enquanto estiver dirigindo.

Remoção



Para liberar o cinto, pressione o botão na fivela do cinto. O cinto de segurança automaticamente volta à posição original. Se for necessário, puxe a fivela do cinto para baixo e depois solte para permitir que o cinto seja completamente recolhido.

Uso do cinto de segurança durante a gravidez



⚠ Perigo

O cinto subabdominal deve ser posicionado o mais baixo possível através da pélvis para impedir a pressão sobre o abdômen.

Cinto subabdominal

Cinto subabdominal no banco traseiro central



O cinto de segurança do banco central traseiro consiste em um cinto subabdominal. Para ajuste de comprimento, pressione na parte superior e inferior da placa da trava e aperte ou afrouxe o cinto de segurança.

32 Bancos e dispositivos de segurança

Sistema de airbag

O sistema de airbag consiste em uma série de sistemas individuais.

Quando acionados, os airbags inflam em milissegundos. Eles também esvaziam tão rápido que geralmente não se nota durante a colisão.



Se manuseados incorretamente, os sistemas de airbag poderão ser acionados de maneira explosiva.

O motorista deve sentar-se o mais para trás possível, sem comprometer o controle do veículo. Se estiver sentado muito próximo ao airbag, ele poderá causar morte ou ferimentos graves quando inflado.

Para uma proteção máxima em todos os tipos de colisões, todos os ocupantes, incluindo o

(Continuação)

Perigo (Continuação)

motorista, sempre deverão usar cintos de segurança para minimizar o risco de ferimentos graves ou morte em caso de acidente. Não sente ou se encoste desnecessariamente próximo ao airbag enquanto o veículo estiver em movimento.

O airbag poderá causar arranhões na face ou no corpo, ferimentos devido a óculos quebrados ou queimaduras devido à movimentação quando o airbag é inflado.

Nota

O sistema de controle eletrônico dos airbags e dos pré-tensionadores do cinto de segurança estão localizados na área do console central. Não colocar objetos magnéticos nessa área.

Não se deve colar nada nas tampas dos airbags e nem cobri-las com outros materiais.

Cada airbag é acionado uma só vez. Após o acionamento dos airbags, substitua-os em uma Concessionária ou Oficina Autorizada Chevrolet.

Não faça alterações nos componentes do sistema do airbag, pois isso invalidará a aprovação do veículo. Remova a direção, o painel de instrumentos, todas as partes do revestimento, as vedações da porta, as maçanetas e os bancos em uma Concessionária ou Oficina Autorizada Chevrolet.

Quando os airbags inflam, os gases aquecidos podem causar queimaduras.



Nunca deixe que crianças, bebês, gestantes, idosos e deficientes sentem no banco dianteiro do passageiro equipado com

(Continuação)

Perigo (Continuação)

airbags. Não dirija com um bebê conforto instalado nesse banco. Em caso de acidente, o impacto do airbag inflado poderá causar ferimentos na face ou morte.

Cuidado

Se o veículo colidir com lombadas ou objetos em estradas sem asfalto ou calçadas, os airbags poderão ser ativados. Dirija lentamente sobre superfícies que não foram projetadas para o tráfego de veículos para evitar a ativação acidental do airbag.

Consulte *Luz do airbag e do tensionador do cinto de segurança*
⇨ 63.

Sistema de air bag dianteiro

O sistema de airbags dianteiros consiste em um airbag no volante e um no painel de instrumentos do lado do passageiro. Eles podem ser identificados pela palavra **AIRBAG**.

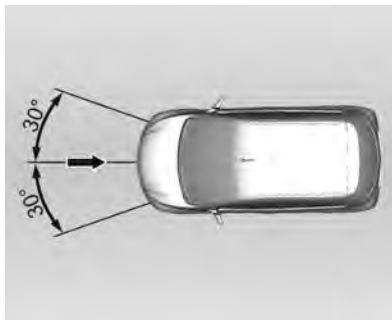

O sistema de airbag dianteiro é acionado em caso de acidente de certa gravidade na área descrita. A ignição deve estar ligada.

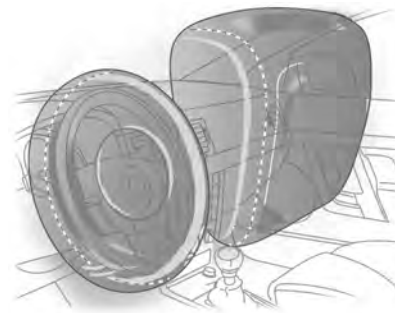

Os airbags dianteiros são dispositivos de segurança complementares que, em conjunto com os cintos de segurança, aumentam a proteção dos passageiros dianteiros em uma colisão frontal com desaceleração muito abrupta. Sua função é proteger a cabeça e o tórax de impacto violento contra o volante ou painel de instrumentos em acidentes nos quais os cintos de segurança não seriam suficientes para evitar lesões graves e/ou morte.

34 Bancos e dispositivos de segurança

O sistema de airbag não acionará em uma colisão frontal de gravidade inferior, em que o cinto de segurança é suficiente para proteger os passageiros, nem nas colisões das partes laterais e traseiras, em capotamentos, derrapadas e outras situações em que o ocupante não é projetado à frente de forma intensa.

É importante enfatizar que a velocidade do veículo e a desaceleração imposta aos ocupantes são os fatores determinantes para o acionamento do airbag.

Um módulo eletrônico gerencia a ativação do sistema.

Sendo necessária, a ignição dos geradores de gás e inflagem dos airbags será acionada, acolchoando o contato do ocupante dianteiro com o volante e com o painel de instrumentos.

O som gerado pelo sistema de ativação dos airbags, através do gerador de gases, não é prejudicial ao sistema auditivo humano.

Atenção

A proteção máxima só é obtida quando o banco está na posição adequada, consulte Posição do banco. Mantenha a área onde o airbag infla livre de obstruções. Ajuste o cinto de segurança corretamente e prenda-o adequadamente. Só assim o airbag poderá fornecer proteção.

Recomendações importantes

- Não mantenha nenhum tipo de objeto entre o airbag e os ocupantes dos bancos, pois caso as bolsas inflam estes objetos podem ser lançados contra os ocupantes causando ferimentos.
- Não instale acessórios não originais no volante ou no painel de instrumentos, pois poderão interferir no curso do airbag quando inflar, evitando a operação do sistema ou mesmo sendo lançados contra os ocupantes causando ferimentos.

- Nunca altere os componentes do sistema do airbag. O manuseio incorreto pode fazer com que o airbag infla inadvertidamente causando ferimentos no motorista e no passageiro.
- Nunca apoie os pés ou o corpo na região do airbag. No caso de o airbag inflar, o risco de um ferimento ou acidente fatal aumenta consideravelmente.
- O sistema eletrônico que controla o airbag se localiza no console dianteiro. Para evitar falhas, nenhum objeto imantado deve ser colocado nas proximidades do console.
- No caso de veículos expostos a enchentes, procure a assistência de uma Concessionária ou Oficina Autorizada Chevrolet.
- A desmontagem do volante e do painel de instrumentos somente deverá ser executada em uma Concessionária ou Oficina Autorizada Chevrolet.

- O airbag foi projetado para disparar apenas uma vez. Após descarregado, ele deverá ser substituído imediatamente por uma Concessionária ou Oficina Autorizada Chevrolet.
- Não carregue nem mantenha nenhum objeto em sua boca enquanto estiver dirigindo. No caso do airbag inflar, o risco de um ferimento ou acidente fatal aumenta consideravelmente.
- Ao vender o veículo para um novo dono, informe-o de que o veículo está adaptado com sistema de airbag e que as instruções deste manual devem ser lidas e seguidas.
- Desmontar um veículo com airbag não inflado pode ser muito perigoso. Caso seja necessário descartar o veículo, procure a assistência de uma Concessionária ou Oficina Autorizada Chevrolet.

 **Atenção**

O veículo foi projetado para fornecer segurança para todos os ocupantes.

É por este motivo que foram instalados na linha de montagem fixadores travados quimicamente para certos componentes. Esses fixadores só deverão ser substituídos por fixadores originais com o mesmo número de peça.

Além disso, a limpeza da peça de encaixe é essencial para assegurar o aperto perfeito e a reação eficaz dos compostos de travamento físico-químico após a instalação de qualquer fixador de reposição.

No entanto, recomendamos impetuosamente que qualquer serviço envolvendo sistemas de segurança (ou seja, freios, bancos, suspensão, cintos de

(Continuação)

**Atenção
(Continuação)**

segurança etc.) ou qualquer serviço que afete indiretamente esses sistemas, seja executado em uma Concessionária ou Oficina Autorizada Chevrolet. Entre em contato com uma Concessionária Chevrolet para obter explicações adicionais.

Os veículos equipados com o sistema de airbag têm componentes específicos, como airbags, cinto de segurança do motorista com pré-tensionador, travessas de para-choque e itens eletrônicos que só devem ser substituídos por peças originais e idênticas às aquelas montadas na fábrica.

36 Bancos e dispositivos de segurança

⚠ Atenção

Nunca instale uma barra de impacto frontal (por ex. quebra-mato) em um veículo equipado com airbag. Esse acessório poderá afetar a operação do sistema de airbag.

Instalação do dispositivo de retenção para crianças no banco do passageiro de um veículo equipado com airbag:

Veículos equipados com airbag podem ser identificados pela palavra **AIRBAG** localizada na direção e no painel de instrumentos.

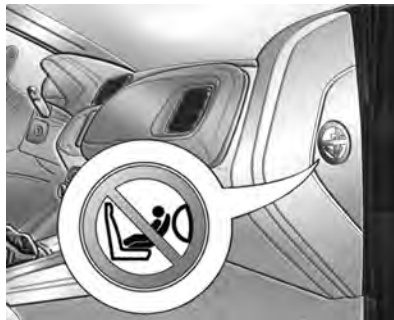

⚠ Atenção

Em veículos equipados com sistema de airbag no banco do passageiro, o dispositivo de retenção para crianças não deverá ser instalado no banco dianteiro, de acordo com a etiqueta adesiva na lateral do painel de instrumentos, visível quando a porta do passageiro está aberta.

Dispositivos de retenção para crianças

Sistemas de proteção para crianças

Dispositivos de retenção para crianças

Os bancos traseiros são o melhor local para prender um dispositivo de retenção para crianças. Bebês e crianças devem estar adequadamente contidos por sistemas de retenção, nos termos deste manual.

Os quadris de um bebê são muito pequenos e um cinto de segurança comum não permanecerá no local correto, conforme necessário. Em vez disso, há a possibilidade de que o cinto de segurança permaneça no abdômen do bebê, forçando-o diretamente, e isso pode causar ferimentos graves em caso de colisão.

Classificação dos dispositivos de retenção para crianças

Para fins de referência, os dispositivos de retenção para crianças disponíveis no mercado são classificados com base no peso da criança. Observe cuidadosamente as instruções de instalação e uso fornecidas pelo fabricante do dispositivo de retenção para crianças.

Grupo	Classe de peso
Grupo 0	Até 10 kg (22 lb.)
Grupo 0+	Até 13 kg (28 lb.)
Grupo I	9 a 18 kg (20 a 39 lb.)
Grupo II	15 a 25 kg (34 a 55 lb.)
Grupo III	22 a 36 kg (49 a 79 lb.)

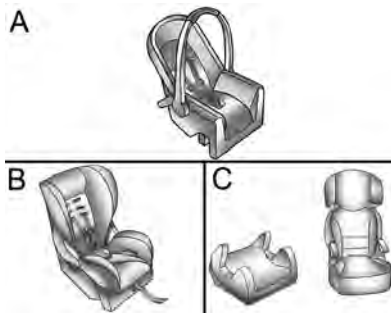

a) Grupo 0 e 0+ (Bebê conforto)

⚠ Perigo

Não coloque o bebê conforto em um banco com o airbag dianteiro do passageiro ativado, caso contrário, em caso de colisão, o airbag poderá causar ferimentos graves à criança, pois a cabeça dela estaria muito próxima dele ao ser acionado.



b) Grupo I (Cadeira de criança)

c) Grupos II e III (Assento de elevação)

Nota

Para escolher o dispositivo de retenção para crianças correto, é importante considerar a altura da criança, além da idade e do peso.

A General Motors recomenda usar o dispositivo de retenção para crianças original da GM.

38 Bancos e dispositivos de segurança



Nota

Antes de adquirir um dispositivo de retenção para crianças, verifique se ele é adequado para o cinto de segurança e para o banco.

⚠ Atenção

- Ao carregar uma criança, siga os procedimentos de transporte infantil estabelecidos pelas leis locais.

(Continuação)

Atenção (Continuação)

- Em alguns países, o uso de dispositivos de retenção para crianças é proibido em certos bancos.
- Certifique-se de que o dispositivo de retenção para crianças esteja instalado adequadamente. Se a cadeirinha de criança não estiver presa adequadamente, o risco de ferimentos sérios em caso de colisão aumenta.
- Não prenda nem coloque objetos ou outros materiais no dispositivo de retenção para crianças.
- Não deixe nenhum objeto solto no veículo. Durante um impacto, esse objeto pode causar ferimentos aos ocupantes.

(Continuação)

Atenção (Continuação)

- Depois de remover a criança do veículo, mantenha o dispositivo de retenção para crianças preso com o cinto de segurança ou ISOFIX, para evitar que ele seja lançado para frente em caso de frenagem súbita.
- Se não for necessário manter o dispositivo de retenção para crianças no banco traseiro, remova-o do veículo e guarde-o.
- Depois de um acidente, é necessário substituir o dispositivo de retenção para crianças, pois ele deverá ter sofrido danos não visíveis.

Nota

Certifique-se de que o dispositivo de retenção para crianças:

- Esteja de acordo com as instruções fornecidas pelo fabricante do dispositivo de retenção para crianças.
- Tenha a etiqueta de aprovação de cumprimento das regulamentações de segurança em termos de leis locais.
- Seja adequado ao veículo.

40 Bancos e dispositivos de segurança

Locais de instalação de dispositivos de retenção para crianças

Posições possíveis para ajustar o dispositivo de retenção para crianças (com cinto de três pontos).

Grupo de massa	Banco dianteiro do passageiro	Nos bancos laterais traseiros	No banco traseiro central
0: até 10 kg	X	U ¹ , +	X
0+: até 13 kg	X	U ¹ , +	X
I: 9 a 18 kg	X	U ¹ , +	X
II: 15 a 25 kg	X	U ¹ , +	X
III: 22 a 36 kg	X	U ¹ , +	X

X: Nenhum dispositivo de retenção para crianças é permitido nessa posição e classe de peso.

1: Mova o banco dianteiro para a frente ou ajuste a inclinação do encosto do banco dianteiro para garantir que não haja interferência entre o dispositivo de retenção para crianças e o encosto do banco dianteiro.

U: Adequação universal em conjunto com um cinto de segurança de três pontos

+: banco do veículo disponível com fixações ISOFIX.

Nota

Mova o apoio de cabeça até a posição mais alta. Se ele interferir com a instalação correta do dispositivo de retenção para crianças, remova o apoio de cabeça.



Perigo

Advertência — Perigo extremo
Nunca use um dispositivo de retenção para crianças voltado para trás em um banco protegido

(Continuação)

Perigo (Continuação)

por um airbag ativo em frente a ela, sob risco de morte ou ferimentos graves à criança.

Nota

As disposições estabelecidas por leis se sobrepõem à disposições deste Manual.

⚠ Perigo

Nunca use um único cinto de segurança para um adulto e uma criança. Durante um impacto, o cinto de segurança provavelmente exercerá muita pressão na criança, causando ferimentos graves ou fatais.

Nunca deixe que duas crianças compartilhem o mesmo cinto de segurança. Ambas podem sofrer ferimentos graves em uma colisão.



⚠ Perigo

Bebês e crianças nunca devem ser carregados no colo de outro ocupante.

Apesar de um bebê não pesar muito, ele será tão pesado durante uma colisão que será impossível segurá-lo, mesmo se o ocupante estiver com o cinto de segurança afivelado.

Crianças mais velhas

Uso correto do cinto de segurança.



Para verificar se uma criança pode usar um cinto de três pontos, certifique-se de que os joelhos da criança dobram-se confortavelmente na borda do banco, o cinto transversal passa no peito da criança (entre o pescoço e o braço) e o cinto subabdominal está o mais baixo possível sobre os quadris.

⚠ Perigo

- Estatísticas de acidentes mostram que as crianças estarão mais seguras se estiverem no banco traseiro

(Continuação)

42 Bancos e dispositivos de segurança

Perigo (Continuação)

e usando o cinto de segurança de forma adequada.

- Crianças sem cinto de segurança podem ser jogadas para fora em um acidente.
- Sempre que uma criança estiver sentada, o cinto subabdominal deverá estar em posição baixa, tocando as coxas da criança. Em um acidente, é aplicada força do cinto nos ossos pélvicos da criança.



⚠ Perigo

Essa imagem mostra uma criança sentada em um banco com cinto de três pontos usado incorretamente.

Se uma criança usar o cinto dessa forma, poderá sofrer ferimentos e risco de morte em uma colisão.

Sistemas de proteção para crianças ISOFIX



Para instalar um dispositivo de retenção para crianças equipado com pontos de ancoragem inferiores ISOFIX, siga as instruções fornecidas com o dispositivo de retenção para crianças.

Instalação dos dispositivos de retenção para crianças ISOFIX:

1. Selecione uma das posições externas do banco traseiro para a instalação do dispositivo de retenção para crianças.



2. Localize as duas posições de ancoragem inferiores. A localização de cada âncora inferior é identificada por uma marca circular na borda inferior do encosto do banco traseiro.
3. Verifique se não existem objetos estranhos em volta das âncoras inferiores, incluindo presilhas ou cintos de segurança. Objetos estranhos podem interferir com o travamento do dispositivo de retenção para crianças às âncoras.

4. Coloque o dispositivo de retenção para crianças no banco sobre as duas âncoras inferiores e prenda-a às âncoras seguindo as instruções fornecidas com a cadeira.
5. Ajuste e aperte o dispositivo de retenção para crianças de acordo com as instruções fornecidas com o dispositivo.

Nota

Como o cinto de segurança e o dispositivo de retenção para crianças podem ficar muito quentes se deixados em um veículo fechado, certifique-se de conferir a capa e as fivelas do banco antes de colocar ali uma criança.

⚠ Perigo

Use o ISOFIX apenas para o seu propósito original.

(Continuação)

**Perigo
(Continuação)**

Pontos de ancoragem inferior ISOFIX são projetados apenas para prender o dispositivo de retenção para crianças que vem equipado com pontos de ancoragem inferior.

Não use ancoragens inferiores ISOFIX para prender cintos de segurança de adultos, alças ou outros itens de equipamentos em seu veículo.

Usar os pontos de ancoragem inferior ISOFIX para prender cintos de segurança de adultos, alças ou outros itens de equipamentos em seu veículo não fornecerá proteção adequada caso haja uma colisão, e pode resultar em ferimentos ou mesmo morte.

44 Bancos e dispositivos de segurança

Sistemas de proteção para crianças

Pontos de ancoragem do veículo TOP TETHER

Os pontos de ancoragem TOP TETHER para dispositivos de retenção para crianças se localizam na parte traseira na segunda linha de encostos dos bancos, sempre alinhados com os bancos traseiros e identificados com o símbolo .

Nota

Use somente os pontos de ancoragem TOP TETHER para fixar dispositivos de retenção para crianças.



Instruções para fixar dispositivos de retenção para crianças na ancoragem TOP TETHER:

1. Remova a tampa (se aplicável) do ponto de ancoragem superior para travar os ganchos TOP TETHER do dispositivo de retenção para crianças.
2. Eleve o apoio de cabeça e direcione a amarração sob o dispositivo de retenção para crianças por dentro e entre os suportes do apoio de cabeça.

3. Conecte o fecho da correia de amarração do dispositivo de retenção para crianças à âncora de amarração superior, certificando-se de eliminar quaisquer torções da correia de amarração.
4. Aperte a correia do dispositivo de retenção para crianças de acordo com as instruções fornecidas com o dispositivo.
5. Puxe e empurre o dispositivo de retenção para crianças após a instalação para garantir que ele esteja seguro no lugar.

Perigo

Certifique-se de que o grampo na faixa da correia do dispositivo de retenção para crianças esteja preso corretamente na ancoragem da correia superior.

A fixação incorreta pode tornar ineficazes a faixa da correia e a ancoragem da correia superior.

Bancos e dispositivos de segurança 45

Posições admitidas para fixar um dispositivo de retenção para crianças em ancoragens no veículo

Grupo de massa	Classe de tamanho	Fixação	No banco do passageiro dianteiro	Nos bancos laterais traseiros	No banco central traseiro
0: até 10 kg	E	ISO/R1	X	IL ¹	X
0+: até 13 kg	E	ISO/R1	X	IL ¹	X
	D	ISO/R2	X	IL ¹	X
	C	ISO/R3	X	IL ¹	X
I: 9 a 18 kg	D	ISO/R2	X	IL ¹	X
	C	ISO/R3	X	IL ¹	X
	B	ISO/F2	X	IL, IUF ¹	X
	B1	ISO/F2X	X	IL, IUF ¹	X
	A	ISO/F3	X	IL, IUF ¹	X
II: 15 a 25 kg			X	IL ¹	X
III: 22 a 36 kg			X	IL ¹	X

¹: Mova o banco dianteiro para a frente ou ajuste a inclinação do encosto do banco dianteiro para garantir que não haja interferência entre o dispositivo de retenção para crianças e o encosto do banco dianteiro.

IL: Adequado para dispositivo de retenção ISOFIX específico das categorias "veículo específico", "restrito" ou "semiuniversal". O dispositivo de retenção ISOFIX deve ser aprovado para o tipo específico do veículo.

IUF: Adequado para dispositivo de retenção para crianças ISOFIX voltados para a frente da categoria universal aprovado para uso nessa classe de peso.

X: Não há dispositivo de retenção para crianças ISOFIX aprovado para essa classe de peso.

46 Bancos e dispositivos de segurança

Dispositivo do banco e classe de tamanho ISOFIX

A – ISO/F3 = Dispositivo de retenção para crianças voltado para frente para crianças de tamanho máximo na classe de peso de 9 a 18 kg.

B – ISO/F2 = Dispositivo de retenção para crianças voltado para frente para crianças menores na classe de peso de 9 a 18 kg.

B1 – ISO/F2X = Dispositivo de retenção para crianças voltado para frente para crianças menores na classe de peso de 9 a 18 kg.

C – ISO/R3 = Dispositivo de retenção para crianças voltado para trás para crianças de tamanho máximo na classe de peso de até 18 kg.

D – ISO/R2 = Dispositivo de retenção para crianças voltado para trás para crianças menores na classe de peso de até 18 kg.

E – ISO/R1 = Dispositivo de retenção para crianças voltado para trás para crianças mais novas na classe de peso de até 13 kg.

Nota

Mova o apoio de cabeça até a posição mais alta. Se ele interferir com a instalação correta do dispositivo de retenção para crianças, remova o apoio de cabeça.

Compartimentos de carga

Porta-objetos

Armazenagem do painel de instrumentos	47
Porta-luvas	48
Porta-copos	48

Recursos de armazenamento adicionais

Cobertura do compartimento de carga	49
Triângulo de advertência	50
Extintor de incêndio	50

Informações sobre disposição de cargas no veículo

Informações sobre como carregar o veículo	51
---	----

Porta-objetos

Armazenagem do painel de instrumentos



Existem três porta-objetos no painel de instrumentos. Eles podem ser utilizados para guardar pequenos objetos.



O porta-objetos inferior possui uma tomada de 12 V e pode ter uma porta USB e uma AUX.

48 Compartimentos de carga

Porta-objetos no console central



O console central entre os bancos dianteiros possui um porta-objetos para objetos maiores na parte traseira e outro para objetos pequenos na parte frontal.

Porta-luvas



Para abrir, puxe a alavanca.

O Manual do Proprietário está armazenado dentro dele.

Perigo

Para reduzir o risco de ferimentos em um acidente ou em uma parada brusca, sempre mantenha a porta do porta-luvas fechada enquanto dirige.

Porta-copos

Perigo

Não coloque copos sem tampa cheios de líquido quente no porta-copos enquanto o veículo estiver em movimento. Se o líquido derramar você pode se queimar e isto poderá levar à perda de controle do veículo.

Para reduzir o risco de ferimentos em caso de uma parada brusca ou uma colisão, não coloque garrafas, copos, latas etc. sem tampa ou soltos no porta-copos enquanto o veículo estiver em movimento.

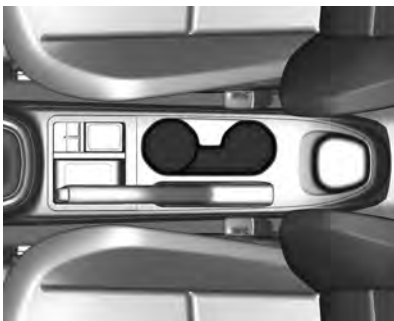

Os porta-copos estão localizados no console central.

Recursos de armazenamento adicionais

Cobertura do compartimento de carga

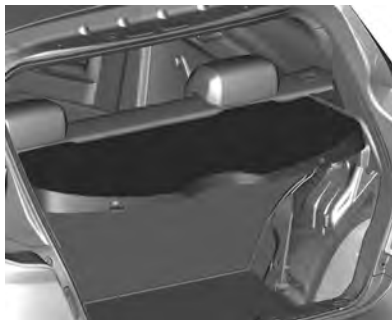

Perigo

Não coloque quaisquer objetos na tampa. Objetos na tampa podem causar ferimentos graves ou morte em caso de parada repentina.



Remoção:

1. Solte as alças de sustentação da tampa do compartimento de bagagens.
2. Levante a tampa do compartimento de bagagem para a posição vertical.
3. Pressione as áreas próximas às travas para cima até que sejam destravadas.
4. Remova a tampa do compartimento de bagagens de seu alojamento.

50 Compartimentos de carga

Instalação:

1. Instale a tampa do compartimento de bagagens em seu alojamento.
2. Posicione as travas em seus pinos correspondentes.
3. Com a tampa do compartimento de bagagem na posição vertical, pressione as áreas próximo das travas para baixo até que estejam instaladas adequadamente.
4. Instale as alças de sustentação.

Triângulo de advertência



O triângulo de segurança está sob o carpete do assoalho do compartimento de carga.

Extintor de incêndio

De acordo com a Resolução da CONTRAN nº 556/2015, Lei nº 9.503 / 1997, o extintor de incêndio não é item obrigatório.



O veículo tem uma localização correta para instalar o extintor de incêndio, abaixo do banco dianteiro do passageiro, sob o carpete do piso. O extintor de incêndio e as presilhas de suporte podem ser adquiridas e instaladas em concessionárias Chevrolet.

Informações sobre disposição de cargas no veículo

Informações sobre como carregar o veículo



Ao carregar um veículo deverão ser lembradas algumas informações importantes.

- Os objetos mais pesados devem ser colocados no assoalho e na frente do eixo traseiro. Coloque os objetos pesados o mais a frente possível.

- Certifique-se de que a carga esteja bem fixada para evitar que os objetos se movam enquanto o veículo estiver em movimento.
- Coloque os objetos no compartimento de carga do veículo. Tente distribuir o peso de maneira uniforme.
- Sempre tente fixar o objeto ao transportá-lo no veículo.

Cuidado

- Ao arrumar a bagagem no veículo, certifique-se de posicionar os objetos mais pesados mais perto da parte dianteira, sobre o encosto dos assentos traseiros (se rebatidos para baixo), ou atrás do encosto dos assentos traseiros (se não estiverem rebatidos para baixo). Se for necessário empilhar objetos, coloque os volumes mais leves sobre os mais pesados. Os objetos soltos no compartimento de carga podem ser jogados para a parte dianteira ao aplicar os freios repentinamente.
- Não carregue o veículo acima dos valores especificados de peso bruto do veículo ou do peso total permitido no eixo dianteiro e no eixo traseiro, porque isto

(Continuação)

52 Compartimentos de carga

Cuidado (Continuação)
<p>poderá causar danos aos componentes do veículo, bem como alterar sua condução. Isto poderá resultar em perda de controle. Além disso, o excesso de carga pode reduzir a vida útil de seu veículo.</p> <ul style="list-style-type: none">• A garantia não cobre componentes ou peças danificados por excesso de carga.

Comandos e controles

Visão geral do painel de instrumentos

Visão geral do painel de instrumentos	54
---	----

Controles

Buzina	55
Limpador/lavador do pára-brisa	56
Limpador/lavador da janela traseira (Se equipado)	57
Relógio	58
Tomadas elétricas	59

Luzes de advertência, medidores e indicadores

Velocímetro	60
Odômetro	60
Tacômetro	61
Indicador de combustível	61
Indicadores de controle	62
Luz de seta	62
Avisos do cinto de segurança	62

Luz do airbag e do tensionador do cinto de segurança	63
Luz indicadora do sistema de carga	63
Luz indicadora de funcionamento incorreto	63
Luz de manutenção em breve do veículo	64
Indicador do Manual do Proprietário	64
Luz de advertência do sistema de freio e embreagem	64
Luz de advertência do Sistema Antitravamento do Freio (ABS)	64
Luz de aviso de mudança de marcha (Se equipado)	65
Luz de advertência da direção elétrica	65
Luz de aviso de temperatura do líquido de arrefecimento do motor	65
Luz do sistema de monitoramento da pressão dos pneus (Se equipado)	66
Luz de pressão de óleo do motor	66
Luz de advertência de nível de combustível baixo	67
Luz do imobilizador	67

Comandos e controles 53

Luz de farol alto ligado	67
Avisos de luzes ligadas	67

Visores de informações

Centro de informações do motorista (Driver Information Center - DIC)	68
--	----

Mensagens do veículo

Mensagens do veículo	69
Avisos sonoros de advertência	70
Mensagens do sistema de direção	70

Personalização do veículo

Personalização do veículo	71
---------------------------------	----

54 Comandos e controles

Visão geral do painel de instrumentos



1. *Luz de seta* ⇨ 62
2. *Tacômetro* ⇨ 61
3. *Luz do sistema de monitoramento da pressão dos pneus (Se equipado)* ⇨ 66
4. *Avisos do cinto de segurança* ⇨ 62
5. *Luz de advertência de nível de combustível baixo* ⇨ 67
6. *Luz de farol alto ligado* ⇨ 67
7. *Avisos de luzes ligadas* ⇨ 67
8. *Indicador de combustível* ⇨ 61
9. *Velocímetro* ⇨ 60
10. *Luz de aviso de mudança de marcha (Se equipado)* ⇨ 65
11. *Indicador do Manual do Proprietário* ⇨ 64
12. *Luz de manutenção em breve do veículo* ⇨ 64
13. *Centro de informações do motorista (Driver Information Center - DIC)* ⇨ 68
14. *Luz de advertência do sistema de freio e embreagem* ⇨ 64
15. *Luz indicadora do sistema de carga* ⇨ 63
16. *Luz do airbag e do tensionador do cinto de segurança* ⇨ 63
17. *Luz de aviso de temperatura do líquido de arrefecimento do motor* ⇨ 65
18. *Luz de pressão de óleo do motor* ⇨ 66
19. *Luz do imobilizador* ⇨ 67
20. *Luz de advertência do Sistema Antitravamento do Freio (ABS)* ⇨ 64
21. *Luz indicadora de funcionamento incorreto* ⇨ 63
22. *Luz de advertência da direção elétrica* ⇨ 65

Controles

Buzina



Pressione o ponto  no centro do volante.

56 Comandos e controles

Limpador/lavador do pára-brisa

Limpador do para-brisa



Para operar os limpadores do para-brisa, com a ignição na posição **1** e/ou **2**. Para operá-los de maneira intermitente ou continuamente, mova a alavanca do limpador/lavador do para-brisa para cima. Para operá-los manualmente, mova a alavanca para baixo. Nesta posição, a alavanca possui um retorno automático.

2 : Limpador contínuo, velocidade rápida.

1 : Limpador contínuo, velocidade lenta.

 : Funcionamento intermitente.

 : Sistema desligado.

 : Para limpar uma vez, mova a alavanca para baixo e solte-a. Para limpar várias vezes, segure a alavanca para baixo.

Nota

Evite usar os limpadores do para-brisa a seco ou sem acionar os lavadores.

Não utilize o limpador se o para-brisa estiver congelado.

Desligue o limpador em lava-rápidos.

Lavador do para-brisa

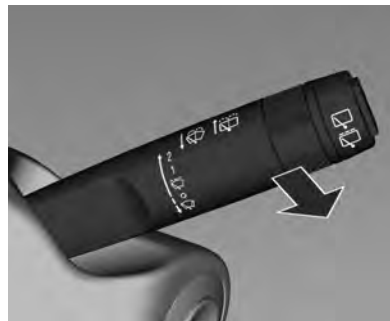

Puxe a alavanca. O fluido do lavador é borrifado no para-brisa e os limpadores se movem algumas vezes.

Cuidado

- Não opere o lavador do para-brisa continuamente por mais que alguns segundos ou se o tanque de fluido do lavador estiver

(Continuação)

Cuidado (Continuação)

vazio. Isso poderá fazer com que o motor do lavador superaqueça.

- ESTA SITUAÇÃO NÃO É COBERTA PELA GARANTIA.

Limpador/lavador da janela traseira (Se equipado)

Limpador do vidro traseiro



Para operar o limpador do vidro traseiro, a ignição deve estar na posição **1** e/ou **2**.

Para operar o limpador do vidro traseiro, pressione o interruptor localizado na extremidade da alavanca.

Pressione a parte superior do interruptor para operar o limpador continuamente.

Pressione a parte inferior do interruptor para operar o limpador em intervalos.

Para desligar o limpador, coloque o interruptor na posição neutra.

Limpador traseiro automático quando a marcha à ré está ativa (se equipado)

Para usar este recurso a personalização de limpador em marcha ré deverá estar ativo.

Funcionamento

Se os limpadores dianteiros estiverem ativos e a marcha ré for engatada, o limpador traseiro será ativado.

Se o limpador dianteiro estiver em "intermitente" quando a marcha à ré for engatada, os limpadores traseiros serão ativados também em modo "intermitente".

Perigo

- Uma visão pouco nítida para o motorista pode levar a um acidente, resultando em ferimentos e em danos ao veículo ou outra propriedade.
- Não opere o limpador do vidro da tampa do compartimento de carga quando o vidro estiver seco ou obstruído. Utilizar o limpador em um vidro obstruído poderá danificar as palhetas, o motor do limpador e o vidro.
- ESTAS SITUAÇÕES NÃO SÃO COBERTAS PELA GARANTIA.

58 Comandos e controles

Lavador do vidro traseiro (se equipado)

Empurre a alavanca em direção ao painel de instrumentos.

O fluido do lavador é borrifado no vidro traseiro e o limpador se move algumas vezes.

Cuidado

- Não opere o lavador do vidro da tampa do compartimento de carga continuamente por mais que alguns segundos ou se o tanque de fluido do lavador estiver vazio. Isso poderá fazer com que o motor do lavador superaqueça.
- **ESTA SITUAÇÃO NÃO É COBERTA PELA GARANTIA.**

Perigo

- Não esguiche fluido do lavador no vidro da tampa do compartimento de carga em clima frio.
- Aqueça o vidro da tampa do compartimento de carga antes de operar o lavador do vidro.
- O fluido do lavador pode formar gelo no vidro da tampa do compartimento de carga e obstruir sua visibilidade.

Relógio

A hora é mostrada no Mostrador digital com funções múltiplas. Consulte *Centro de informações do motorista (Driver Information Center - DIC)* ⇨ 68.



Para ajustar as horas/minutos:

- Pressione o botão de controle localizado na lente do painel de instrumentos por menos de dois segundos até que a hora e o hodômetro principal sejam visíveis.
- Pressione o botão do painel de instrumentos por mais de 2 segundos até que a hora pisque.
- Pressione o botão do painel de instrumentos por menos de 2 segundos para aumentar as horas.

- Pressione novamente por mais de 2 segundos para selecionar o ajuste dos minutos até que pisquem.
- Pressione o botão do painel de instrumentos por menos de 2 segundos para aumentar os minutos.
- Pressione o botão do painel de instrumentos por mais de dois segundos para confirmar.

⚠ Perigo

Por motivos de segurança, recomendamos fortemente que a hora e/ou a data só sejam ajustadas com o veículo parado.

Tomadas elétricas



Uma tomada de energia de 12 Volts está localizada no console central.

Não exceda o consumo máximo de energia de 120 Watts.

A tomada é desativada com a ignição desligada. Além disso, a tomada se desativa no caso de baixa tensão da bateria.

Cuidado

Não conecte qualquer acessório de transferência de corrente, por exemplo, carregadores elétricos ou baterias.

Não danifique os soquetes usando plugues inadequados.

60 Comandos e controles

Luzes de advertência, medidores e indicadores

Velocímetro



Indica a velocidade do veículo em quilômetros por hora.

Odômetro



O hodômetro mostra a distância total percorrida pelo veículo em quilômetros. Indicador **ODO**

O hodômetro parcial mostra a distância percorrida pelo veículo desde a última vez em que foi restaurado. Indicador **TRIP**



Pressione o botão de controle localizado na lente do painel de instrumentos para alternar entre o hodômetro e o hodômetro parcial.

Nota

Para restaurar o hodômetro parcial, pressione o botão de controle no painel até que o valor do hodômetro parcial seja mostrado na tela, depois disso pressione e segure o botão de controle por mais de 2 segundos.

Tacômetro



O tacômetro indica a velocidade do motor em rotações por minuto (RPM) (a leitura correta é feita multiplicando o número indicado por 1000).

Após ligar a ignição, o tacômetro se moverá para o final da escala (como um teste de funcionamento), retornando à sua posição normal depois disso.

Cuidado

Se o ponteiro estiver na zona vermelha de alerta, a rotação máxima permitida do motor foi ultrapassada. Risco de danos ao motor.

Indicador de combustível



F ou 1 : Cheio

E ou 0 : Vazio

Exibe o nível de combustível no tanque quando a ignição é girada para o posição 2.

A seta ► indica o lado da portinhola do bocal de abastecimento de combustível.

Nunca deixe o tanque vazio.

Devido ao combustível que sobra no tanque, a quantidade total de enchimento pode ser menor que a capacidade especificada do tanque.

O movimento do combustível dentro do tanque pode fazer com que o indicador de nível de combustível oscile ao frear, acelerar ou fazer uma curva.

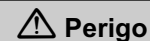

Perigo

Antes de abastecer o tanque, pare o veículo e desligue o motor.

62 Comandos e controles

Alteração de legenda de F/E para 1/0:

A alteração é feita automaticamente de acordo com o idioma selecionado por meio do painel de instrumentos.

Para os idiomas espanhol, francês e português (Brasil), é exibida a legenda 1/0.

Para os outros idiomas é exibida a legenda F/E.

Nota

Para alterar o idioma, acesse as configurações de idioma.

Indicadores de controle

Os indicadores de controle descritos não estão presentes em todos os veículos. A descrição se aplica a todas as versões de instrumentos. Ao ligar a ignição, a maioria dos indicadores de controle acenderá brevemente como teste de funcionalidade.

As cores do indicador de controle significam:

Vermelho : perigo, lembrete importante

Amarelo : aviso, informação, falha

Verde : confirmação da ativação

Azul : confirmação da ativação

Branco : confirmação da ativação

Luz de seta

↔ pisca em verde.

Pisca enquanto os sinalizadores de direção estão ligados e/ou quando o pisca-alerta está ligado.

Se o indicador ↔ piscar com frequência maior que a normal e um código for exibido no Mostrador digital com funções múltiplas, isto indicará uma falha de lâmpada(s) ou de um fusível associado a esta função.

Consulte *Mensagens do veículo*
↔ 69.

Avisos do cinto de segurança

 para o banco do motorista acende ou pisca em vermelho.

Quando a ignição é ligada, este indicador de controle é ativado e permanece ativo por alguns segundos, para lembrar o motorista para afivelar o cinto de segurança.

Logo depois que a ignição for ligada, depois de alguns segundos o indicador de controle é ligado e permanece ligado enquanto o cinto de segurança do motorista não for colocado. Quando é dada a partida no motor, o indicador de controle pisca por vários segundos, depois para de piscar e permanece ligado enquanto o cinto de segurança do motorista não for colocado. Além disso, se o motorista permanecer com o cinto de segurança desafivelado enquanto o veículo estiver se movendo, após alcançar uma distância ou velocidade específica, uma campanha ira soar e o indicador de controle piscar por

alguns segundos, depois irão parar, e o indicador de controle permanecerá aceso.

O indicador de controle e o aviso sonoro não serão ativados se o cinto de segurança do motorista já estiver afivelado.

Luz do airbag e do tensionador do cinto de segurança

 acende em vermelho.

Esta luz indica que existe um problema elétrico com o sistema de airbag. A verificação do sistema inclui módulos de airbag, pré-tensionador, o módulo de detecção e diagnóstico de colisão e a fiação. Para obter mais informações sobre o sistema de airbag, consulte *Sistema de airbag* ⇨ 32.

A luz indicadora do airbag se acende por vários segundos ao dar a partida no veículo. Se a luz não acender nesse momento, conserte-a imediatamente.

Perigo

Caso a luz do airbag e do tensionador do cinto de segurança permaneça acesa após dar a partida no veículo ou se acenda durante a condução, isso significa que o sistema de airbag pode não estar funcionando corretamente. É possível que os airbags do veículos não inflam e que o tensionador do cinto de segurança não seja ativado em uma colisão ou até mesmo que eles, respectivamente, inflam ou sejam ativados sem que haja colisão. A ativação dos airbags ou dos tensionadores do cinto de segurança é indicada pela iluminação contínua de .

Para evitar ferimentos, repare a causa da falha imediatamente em uma Concessionária ou Oficina Autorizada Chevrolet.

Consulte *Sistema de airbag* ⇨ 32.

Luz indicadora do sistema de carga

 acende em vermelho.

Acende ao acionar a ignição e apaga logo após a partida do motor.

Acende quando o motor está funcionando

Pare o veículo, desligue o motor. A bateria não está carregando. O resfriamento do motor pode ser interrompido. Busque a assistência de uma Concessionária ou Oficina Autorizada Chevrolet.

Luz indicadora de funcionamento incorreto

 acende em amarelo.

A luz indicadora de falhas liga quando o veículo detecta uma falha no sistema de controle de emissões ou em sensores eletrônicos importantes.

Se a luz indicadora de falhas estiver piscando, poderão ocorrer danos no conversor catalítico. Reduzir a

64 Comandos e controles

velocidade do motor pode evitar danos ao conversor catalítico e fazer com que a luz indicadora de falha pare de piscar.

Se a luz indicadora de falha estiver acesa ao dirigir o veículo, o veículo necessita de manutenção em uma Concessionária ou Oficina Autorizada Chevrolet.

Luz de manutenção em breve do veículo

 exibido no Mostrador digital com funções múltiplas.

Acende juntamente com um código de aviso para alertar o motorista sobre uma falha no veículo.

Verifique o veículo imediatamente em uma Concessionária ou Oficina Autorizada Chevrolet.

Consulte *Mensagens do veículo*
⇨ 69.

Indicador do Manual do Proprietário

 acende quando você precisa consultar o Manual do Proprietário para obter instruções ou informações adicionais.

Luz de advertência do sistema de freio e embreagem

 acende em vermelho.

Acende quando o freio de estacionamento é acionado, o nível do fluido de freio/embreagem está muito baixo ou se houver um defeito no sistema.

Perigo

Se a luz de advertência do sistema de freio acender, verifique o nível do fluido de freios e entre em contato com uma Concessionária ou Oficina Autorizada Chevrolet.

(Continuação)

Perigo (Continuação)

Se o nível do fluido de freios no reservatório estiver baixo, não dirija o veículo.

Isso poderá significar que os freios não estão funcionando corretamente. Dirigir com os freios em má condição poderá causar ferimentos e danificar o veículo e outra propriedade.

Acende após a ignição ser ligada se o freio de estacionamento for acionado.

Luz de advertência do Sistema Antitravamento do Freio (ABS)

 acende em amarelo.

Acende por alguns segundos após a ignição ser ligada. O sistema está pronto para operar quando o indicador do controle desligar.

Se o indicador do controle não apagar após alguns segundos ou se acender durante a condução, existe um defeito no ABS. O sistema de freio permanece operacional mas sem a regulagem do ABS.

Consulte *Sistema Antitravamento do Freio (ABS)* ⇨ 100.

Luz de aviso de mudança de marcha (Se equipado)

Aumento de marcha

 acende em azul.

Para veículo com transmissão manual, o indicador de aumento de marcha acende em azul quando uma marcha mais alta é recomendada para economizar combustível, evitando manter uma alta rotação no motor. A baixa rotação do motor permite maior economia de combustível.

Perigo

A recomendação para aumento de marcha é somente um auxílio para o motorista, não substitui a atenção do motorista. Escolher a marcha certa é responsabilidade do motorista e depende da situação, como ultrapassagens, reboques ou trechos íngremes.

Luz de advertência da direção elétrica

Direção elétrica

! acende em amarelo.

Ao ligar a ignição, a luz indicadora do controle acende por alguns segundos (se equipado).

Acende com a direção elétrica reduzida

O auxílio da direção elétrica é reduzido devido ao superaquecimento do sistema. A luz indicadora do controle se apagará quando o sistema esfriar.

Acende com a direção elétrica desativada

Falha do sistema de direção elétrica. Consulte uma Concessionária ou Oficina Autorizada Chevrolet.

Luz de aviso de temperatura do líquido de arrefecimento do motor

 acende em vermelho.

Essa luz avisa que o líquido de arrefecimento está superaquecido.

Sempre preste atenção a esse indicador, pois o calor excessivo é um dos fatores mais perigosos para a integridade de seu motor.

Cuidado

Se a temperatura do líquido de arrefecimento do motor estiver demasiadamente elevada, pare o veículo e desligue o motor. Perigo para o motor. Verifique o nível do líquido de arrefecimento.

66 Comandos e controles

Perigo

A lâmpada  deve acender quando a ignição é ligada e apagar logo depois que o motor começa a funcionar. Caso contrário, consulte uma Concessionária ou Oficina Autorizada Chevrolet para reparos.

Luz do sistema de monitoramento da pressão dos pneus (Se equipado)

 Para veículos com o Sistema de monitoramento da pressão dos pneus (TPMS), essa luz acende rapidamente após ligar o motor. Ela fornece informações sobre a pressão dos pneus e do TPMS.

Quando a luz fica acesa

Indica que um ou mais pneus estão significativamente murchos. Pare o mais rápido possível e encha os pneus com o valor de pressão

exibido na etiqueta de Informações do Pneu e de Carga. Consulte *Pressão do pneu* ⇨ 144.

Quando a luz pisca primeiro e depois fica acesa

Se a luz pisca por aproximadamente um minuto e depois permanece acesa, pode existir um problema com o TPMS. Se o problema não for corrigido, a luz se acenderá em todos os ciclos de ignição. Consulte *Operação do monitor de pressão do pneu (Se equipado)* ⇨ 147.

Luz de pressão de óleo do motor

 acende em vermelho.

Acende ao acionar a ignição e apaga logo após a partida do motor.

Acende quando o motor está funcionando

Cuidado

A lubrificação do motor pode ser interrompida. Isso pode resultar em danos no motor e/ou em bloqueio das rodas motrizes.

Nota

Se as rodas de tração travarem, pressione o pedal da embreagem, coloque a alavanca de câmbio em ponto morto e desligue a ignição.

Se a luz indicadora de pressão de óleo do motor se acender durante a condução, pare o veículo, desligue o motor e verifique o nível de óleo.



Perigo

Quando o motor estiver desligado, é necessária uma força consideravelmente maior para frear e dirigir.

Verifique o nível do óleo antes de procurar a assistência de uma Concessionária ou Oficina Autorizada Chevrolet. Consulte *Óleo do motor* ⇨ 115.

Luz de advertência de nível de combustível baixo

 acende em amarelo.

A luz de advertência de nível de combustível baixo  se acende ou pisca em amarelo quando o nível de combustível está baixo. Quando a luz de advertência de nível de combustível baixo  pisca e a mensagem de advertência COMB for exibida no Mostrador digital com funções múltiplas, você deverá reabastecer imediatamente.

- Para os idiomas espanhol e português (Brasil), "COMB" é exibido como mensagem de advertência.
- Para o idioma francês, "BAS" é exibido como mensagem de advertência.

- Para os outros idiomas, "FILL" "FUEL" é exibido como mensagem de advertência.

Acende por alguns segundos quando a ignição é ligada.

Cuidado

Não deixe que o veículo fique sem combustível. Isso pode danificar o conversor catalítico.

Luz do imobilizador

 acende em amarelo.

Se o indicador continuar aceso ou piscando quando a ignição estiver ligada, existe uma falha no sistema. O motor não pode ser ligado.

Solucione a causa da falha em uma Concessionária ou Oficina Autorizada Chevrolet.

Luz de farol alto ligado

 acende em azul.

Aceso quando os faróis altos estão ligados e durante o lampejar do farol alto.

Avisos de luzes ligadas

 acende em verde.

Acesa quando as luzes externas estão acesas.

68 Comandos e controles

Visores de informações

Centro de informações do motorista (Driver Information Center - DIC)

O Mostrador digital com funções múltiplas está localizado no painel de instrumentos.



A figura acima mostra algumas das funções disponíveis no Mostrador digital com funções múltiplas.

A cada vez que o botão do painel de instrumentos for pressionado por menos de dois segundos, o modo muda na seguinte ordem:

1. Relógio / Hodômetro
2. Relógio / Hodômetro parcial
3. Configuração de idioma

Ao pressionar o botão do painel de instrumentos por mais de dois segundos, o respectivo item pode ser configurado ou restaurado.

Consulte *Odômetro* ⇨ 60 e *Relógio* ⇨ 58.

Configuração de idioma

Com o veículo parado, pressione o botão de controle do painel de instrumentos por menos de dois segundos várias vezes até que o menu de configuração de idioma apareça.

LING
SELEC

Pressione por mais de 2 segundos para entrar na página de configuração de idioma.

Pressione por menos de dois segundos para selecionar um dos idiomas.

IDIOMA 1 : Inglês

IDIOMA 2 : Francês

IDIOMA 3 : Português

IDIOMA 4 : Espanhol

Pressione por mais de dois segundos para confirmar.

Mensagens do veículo

O indicador do Manual do Proprietário  se acende com o código de mensagens do veículo.

As mensagens são fornecidas por meio do Mostrador digital com funções múltiplas, algumas vezes com um aviso sonoro.

Dependendo da versão e/ou da personalização do veículo, algumas das funções descritas abaixo podem não estar disponíveis.



Cuidado
O veículo ou o motor podem ser danificados gravemente caso continue dirigindo com a mensagem e/ou código no Mostrador digital com funções múltiplas acesa. Entre em contato imediatamente com uma Concessionária ou Oficina Autorizada Chevrolet.

As mensagens do veículo são exibidas como números de código.

Nota

Algumas mensagens podem não estar disponíveis no modelo de seu veículo.

N°	Mensagem do veículo
4	Ar-condicionado desligado devido à alta temperatura do motor
15	Verifique a lâmpada do "brake light"
16	Verifique as luzes dos freios

N°	Mensagem do veículo
18	Verifique a lâmpada do farol baixo lado esquerdo
20	Verifique a lâmpada do farol baixo lado direito
21	Verifique a lâmpada da lanterna dianteira esquerda
22	Verifique a lâmpada da lanterna dianteira direita
23	Verifique as lâmpadas da luz de ré
24	Verifique a lâmpada da placa de licença
25	Verifique a lâmpada da seta dianteira do lado esquerdo
26	Verifique a lâmpada da seta traseira do lado esquerdo
27	Verifique a lâmpada da seta dianteira do lado direito

70 Comandos e controles

Nº	Mensagem do veículo
28	Verifique a lâmpada da seta traseira do lado direito
59	Abra, depois feche a janela do motorista
60	Abra, depois feche a janela do passageiro
61	Abra depois feche a janela traseira esquerda
62	Abra, depois feche a janela traseira direita
68	Verifique a direção assistida, dirija com cuidado
75	Verifique o sistema do ar-condicionado
79	Verifique o óleo do motor
84	A potência do motor está reduzida
89	Luz indicadora de anomalia
95	Falha do airbag
A/C = Ar-condicionado	

Avisos sonoros de advertência

Quando ligar o motor ou enquanto dirige

- Se um código de aviso aparecer no Mostrador digital com funções múltiplas.
- Quando o veículo está se movendo a mais de 5 km/h com o freio de estacionamento aplicado.
- Quando o veículo tiver percorrido aproximadamente 1 km com o sinalizador de direção ativado.

Quando a chave está na ignição e a porta do motorista está aberta

- O aviso sonoro pára após alguns segundos quando a chave está na posição **1** ou **2**. Ou quando a chave é girada para a posição **0**.
- Com as luzes exteriores ligadas.

Mensagens do sistema de direção

Steering Assist is Reduced Drive with Care (Assistência para direção está reduzida. Dirija com cuidado)

Esta mensagem pode ser exibida se ocorrer um problema com o sistema de direção elétrica assistida. Se esta mensagem aparecer, o esforço para dirigir pode ser levemente maior do que o normal. O veículo ainda está seguro para dirigir. Tenha cuidado enquanto estiver no modo de direção assistida reduzida. Se esta mensagem permanecer ou aparecer repetidamente, leve o veículo à concessionária para manutenção. Consulte *Direção* ⇨ 87.

Service Power Steering (Reparo da direção assistida)

Esta mensagem é exibida quando existe um problema com o sistema da direção elétrica assistida. Busque a assistência de uma

Concessionária ou Oficina
Autorizada Chevrolet. Consulte
Direção ⇨ 87.

Personalização do veículo

Os parâmetros do veículo podem ser personalizados alterando as configurações no Mostrador digital com funções múltiplas (painel de instrumentos).

Consulte *Centro de informações do motorista (Driver Information Center - DIC)* ⇨ 68.

Dependendo da versão do veículo, algumas das funções descritas abaixo podem não estar disponíveis.

Os seguintes menus poderão ser exibidos:

Mostrador digital com funções múltiplas

- Hodômetro
- Configurações do relógio
- Configurações de idioma

72 Iluminação

Iluminação

Iluminação externa

Controles de luzes externas ...	72
Interruptor de luz alta/baixa do farol dianteiro	72
Lampejador dos faróis	73
Luzes de pisca-alerta	74
Sinais de seta e de mudança de faixa	74
Luzes de marcha à ré	74

Iluminação interna

Lâmpadas de cortesia	75
----------------------------	----

Recursos de iluminação

Proteção de energia da bateria	75
--------------------------------------	----

Iluminação externa

Controles de luzes externas



Gire o interruptor das luzes:

○ : Desligado

☞ : As luzes de presença, luz da placa de licença e luzes do painel de instrumentos estão acesas

☞ : Farol baixo

Quando as luzes estão ligadas, o indicador de controle ☞ acende.

Consulte *Avisos de luzes ligadas* ⇨ 67.

Interruptor de luz alta/ /baixa do farol dianteiro

Farol alto



Os faróis altos só podem ser ligados se os faróis baixos estiverem ligados.

Para trocar os faróis baixos para faróis altos, empurre a alavanca do sinalizador de direção.

A luz  no painel de instrumentos acenderá se os faróis altos forem ligados.

Para trocar os faróis altos para faróis baixos, puxe a alavanca do sinalizador de direção.

Consulte *Luz de farol alto ligado* ⇨ 67.

Foco do farol baixo

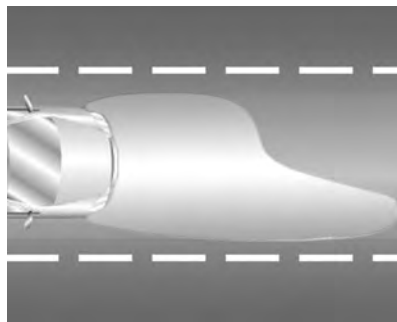

O fecho de luz do farol baixo é projetado de modo a iluminar determinadas regiões com maior intensidade, privilegiando a visualização das placas de sinalização e reduzindo o efeito de

ofuscamento para os condutores de veículos no sentido contrário. Essas regiões e intensidades de luz são normatizadas e os faróis do veículo foram projetados para atender às regras de segurança e fornecer melhor desempenho de iluminação do veículo. Portanto, eventuais diferenças visuais na forma dos fechos, quando projetados em um anteparo ou parede, são resultados da condição do projeto óptico acima descrito. Em caso de dúvidas, é recomendado dirigir-se a uma Concessionária ou Oficina Autorizada Chevrolet.

Perigo

Sempre alterne os faróis altos para baixos quando se aproximar de veículos na direção contrária ou quando outros veículos se aproximarem. Os faróis altos podem cegar temporariamente outros motoristas, o que pode resultar em uma colisão.

Lampejador dos faróis



Para ativar o lampejador de farol alto, puxe a alavanca.

A alavanca retornará à posição normal quando for liberada. Os faróis altos permanecerão acesos enquanto a alavanca for segura.

74 Iluminação

Luzes de pisca-alerta



Acionado com o botão .

Ligado : Pressione .

Desligado : Pressione  novamente.

Quando o sinalizador de advertência (pisca-alerta) é ativado, a superfície vermelha do botão também pisca.

No caso de ativação do airbag, o pisca-alerta é ativado automaticamente.

Para desligar o pisca-alerta, pressione novamente o botão.

Sinais de seta e de mudança de faixa



Alavanca para cima : Indicador direito

Alavanca para baixo : Indicador esquerdo

Se a alavanca for movida além do ponto de resistência, o indicador é alterado constantemente. Quando o

volante é movido de volta, o indicador é desativado automaticamente.

Para piscar algumas vezes, como ao trocar de pista, pressione a alavanca até sentir resistência e solte-a.

Mova a alavanca para o ponto de resistência e segure-a para indicação por mais tempo.

Desligue o indicador manualmente movendo a alavanca para a posição original.

Aviso sonoro do sinalizador de direção ligado

Quando o veículo tiver percorrido aproximadamente 1 km com o sinalizador de direção ativado o aviso sonoro será ativado. Desligue manualmente o sinalizador de direção para desligar o aviso sonoro.

Luzes de marcha à ré

As luzes de ré acendem quando a ignição está ligada e a marcha à ré é selecionada.

Iluminação interna

Lâmpadas de cortesia



Uso do interruptor basculante:

 : Automaticamente acende ou apaga gradativamente as luzes quando as portas ou o porta-malas são abertos, a chave é removida da ignição ou após um comando remoto de destravamento das portas.

| : Sempre ligado quando a ignição estiver fora da posição **0**. Se a chave for retirada da ignição e a porta for aberta, a luz se apagará.

○ : Sempre desligada.

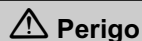

Perigo

Evite utilizar as luzes de cortesia ao dirigir no escuro.

Um compartimento de passageiro iluminado reduz a visibilidade no escuro e poderá causar uma colisão.

Recursos de iluminação

Proteção de energia da bateria

Desligando as luzes elétricas

Para evitar a descarga da bateria quando a ignição está desligada, algumas das luzes internas são desligadas automaticamente após algum tempo.

Se for desligada a ignição com as luzes externas ligadas, elas automaticamente apagarão após alguns minutos.

Considere que as luzes externas acenderão novamente se a ignição for ligada.

76 Sistema de ventilação e de ar condicionado

Sistema de ventilação e de ar condicionado

Sistemas de climatização

Sistemas de climatização 76

Difusores de ar

Difusores de ar ajustáveis 80

Respiros de ar fixos 80

Manutenção

Entrada de ar 81

Funcionamento normal do ar condicionado 81

Sistemas de climatização

⚠ Atenção

Não durma em um veículo com o sistema de ar condicionado ou de aquecimento ligado. Isso poderá causar sérios danos ou a morte devido a uma queda no teor de oxigênio e/ou temperatura do corpo.

Nota

Este equipamento pode não estar disponível em seu país ou modelo de veículo.



Controles de:

- Temperatura (A)
- Velocidade do ventilador (B)
- Distribuição de ar (C)
- Resfriamento (D)
- Desembaçador do vidro traseiro (E)
- Recirculação de ar (F)
- Desembaçamento, degelo 

Quando o botão de distribuição de ar (C) está na posição de descongelamento , não é possível ativar a recirculação de

Sistema de ventilação e de ar condicionado 77

ar (F), já que é necessário permitir a entrada de ar fresco no compartimento dos passageiros para remover a umidade, aumentando a eficiência de descongelamento do para-brisa.

Temperatura

Ajuste a temperatura girando o botão (A).

Vermelho : Quente (mais quente à direita)

Azul : Frio (mais frio à esquerda)

Aquecimento

- Gire o botão de controle da temperatura (A) para a área vermelha para aquecimento.
- Gire o botão de distribuição de ar (C) para a posição desejada.
- Gire o botão de controle do ventilador (B) para a velocidade desejada.

Aquecimento máximo

Use o modo de aquecimento máximo para obter aquecimento rápido.

- Gire o botão de controle da temperatura (A) totalmente para a área vermelha para aquecimento.
- Gire o botão de controle do ventilador (B) para a velocidade máxima.

Nota

Não o utilize por longos períodos. Isto poderá resultar em acidentes, pois o ar interno poderá ficar viciado e os vidros embaçarão, causando perda de visibilidade do motorista.

Distribuição de ar

Selecione a saída de ar girando o botão (C) para:

 : Área da cabeça e do compartimento dos pés

 : Compartimento dos pés

 : Área da cabeça via difusores de ar ajustáveis



 : Para-brisa e compartimento dos pés

 : O para-brisa e os vidros das portas dianteiras com um pequeno volume de ar sendo direcionado aos difusores de ar laterais.

Velocidade do ventilador

Ajuste o fluxo de ar alternando o botão do ventilador (B) para a velocidade desejada. Girar o botão do ventilador (B) para 0 desliga o ventilador.

Desembaçamento e degelo dos vidros

- Gire o botão de distribuição de ar (C) para  e o resfriamento será ligado automaticamente, embora o LED do botão de controle da temperatura  não acenderá. Para aumentar a eficiência, o resfriamento permanecerá ligado enquanto o botão de distribuição de ar (C) estiver na posição  e o ventilador estiver ligado.
- Ajuste o controle de temperatura (A) para o nível de temperatura desejado.

78 Sistema de ventilação e de ar condicionado

- Ligue o desembaçador do vidro traseiro (E).
- Abra os difusores de ar laterais como necessário e direcione-os para os vidros das portas.

Consulte *Desembaçador do vidro traseiro* ⇨ 21.

Sistema de recirculação de ar

O modo de recirculação do ar é operado com o botão  (F).

Use o sistema de recirculação sempre que precisar resfriar o ar mais rapidamente e para obter resfriamento máximo. Use também sempre que conduzir em pistas empoeiradas ou com mau cheiro para evitar que partículas e odores penetrem no compartimento de passageiros.



Atenção

Dirigir no modo de recirculação durante um longo período poderá torná-lo sonolento. Mude periodicamente para o modo de ar externo para receber ar fresco.

O movimento de ar fresco é reduzido no modo de recirculação. No funcionamento sem refrigeração, a umidade do ar aumenta, favorecendo o embaçamento dos vidros. A qualidade do ar do compartimento de passageiros se deteriora e os ocupantes podem se sentir sonolentos.

Sistema de recirculação de ar automático

Para acelerar o resfriamento e alcançar a temperatura desejada mais rapidamente, o sistema de recirculação será ativado automaticamente ao selecionar todas as funções a seguir:

- O botão de distribuição de ar (C) na posição ,  ou .
- Velocidade do ventilador (B) na posição 3 ou 4.
- Resfriamento (D) ligado.

O LED do botão  acenderá.

Após atingir a temperatura desejada, o modo de recirculação poderá ser desativado a qualquer momento ao pressionar o botão de recirculação (F) ou ao retornar a velocidade do ventilador (B) para a posição 1 ou 2.

Caso a recirculação não seja desativada pelo cliente, ela será desativada automaticamente após 30 minutos para permitir que ar fresco entre no compartimento de passageiros novamente.

Resfriamento

Pressione o botão  para ligar e desligar o ar-condicionado. O ar condicionado só funciona quando o motor e o ventilador estão funcionando.

Sistema de ventilação e de ar condicionado 79

O sistema de condicionamento de ar resfria e desumidifica (seca) quando a temperatura externa está um pouco acima do ponto de congelamento. Portanto, pode haver formação de condensação e gotejamento embaixo do veículo.

Se não for necessário resfriamento nem secagem, desligue o sistema de resfriamento para economizar combustível.

O ar-condicionado não funcionará quando o botão de controle do ventilador (B) estiver na posição 0.

Mesmo que o ar condicionado esteja ligado (D), o veículo produzirá ar quente se o botão de temperatura estiver na área vermelha.

Para desligar o sistema de ar condicionado, pressione o botão  novamente ou coloque o botão do ventilador (B) em 0.

Se o sistema de resfriamento (D) estiver ligado e o botão do ventilador (B) estiver em 0, o sistema de resfriamento permanecerá ligado, mas inativo, já

que o ventilador está em 0. Ao colocá-lo novamente em movimento, o ar condicionado voltará a funcionar.

Cuidado

Use somente o refrigerante correto.

⚠ Atenção

É recomendada a manutenção dos sistemas de controle e climatização por uma Rede de concessionárias Chevrolet ou Oficina autorizada. Métodos de reparo incorretos poderão causar ferimentos.

Resfriamento normal

- Opere o sistema de ar condicionado (D).
- Gire o botão de controle da temperatura (A) para a área azul para obter resfriamento.

- Gire o botão de distribuição de ar (C) para a posição desejada.
- Ajuste o botão de controle do ventilador (B) para a velocidade desejada.

Resfriamento máximo

Abra brevemente os vidros para que o ar quente possa se dispersar rapidamente.

- Ative o resfriamento (D).
- Ative o sistema de recirculação de ar (F).
- Gire o botão de distribuição de ar (C) para .
- Ajuste o controle de temperatura (A) para o nível mais frio.
- Abra todos os difusores.
- Ajuste a velocidade do ventilador (B) para o nível mais alto.

Indicação de configurações

As funções selecionadas são indicadas pelo LED do botão ativado.

80 Sistema de ventilação e de ar condicionado

Difusores de ar

Difusores de ar ajustáveis

Os difusores de ar não deverão ser totalmente fechados quando o sistema de resfriamento estiver ligado.

Difusores centrais de ar



Para abrir os difusores centrais de ar, gire para fora e para fechar, gire na direção contrária.

Difusores laterais de ar

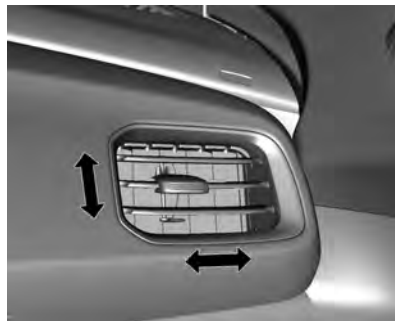

Mova os difusores laterais de ar para a esquerda para fechar, para abrir mova para a direita.

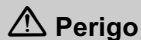

Perigo

Não prenda qualquer objeto às aletas dos difusores de ar. Risco de danos e de ferimentos em caso de acidente.

Respiros de ar fixos

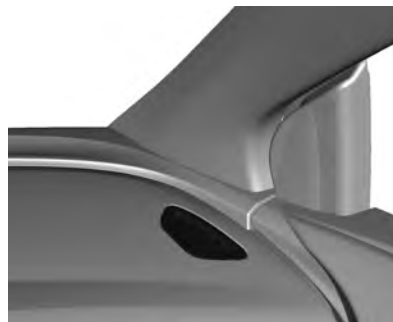

Difusores de ar adicionais estão localizados abaixo do para-brisa e dos vidros das janelas, e nos compartimentos dos pés.

Manutenção

Entrada de ar

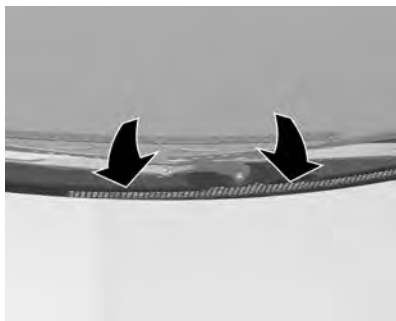

A entrada de ar em frente ao para-brisa no compartimento do motor deve estar desobstruída para permitir a entrada do ar. Remova folhas e sujeira.

Funcionamento normal do ar condicionado

O resfriamento deverá ser acionado pelo menos uma vez por mês durante alguns minutos para assegurar o desempenho contínuo

e eficiente, seja qual for o clima ou estação do ano. A operação de resfriamento não é possível quando a temperatura externa estiver baixa.

Nota

Este veículo não está equipado com filtro de partículas de ar condicionado, o que não interfere no funcionamento do sistema de ar condicionado.

De acordo com a resolução número 14/1998 do CONTRAN, lei 11.910/2009, este item não é obrigatório e pode ser adquirido separadamente e instalado nas Concessionárias Chevrolet.

Em caso de exposição excessiva do veículo à poeira, como, por exemplo, em estradas de terra, a melhor forma de prevenir a entrada de poeira é usando a função do sistema  de recirculação do ar, evitando temporariamente a entrada de ar externo.

82 Condução e operação

Condução e operação

Informações sobre condução do veículo

Ambiente de direção	82
Direção para melhor economia de combustível	83
Direção defensiva	84
Controle de um veículo	84
Freios	86
Direção	87
Retorno para a pista	88
Direção off-road	88
Direção em estradas molhadas	90
Ladeiras e estradas montanhosas	93
Se o veículo atolar	94

Sistema de ignição e operação

Amaciamento do novo veículo	95
Ignição do motor	95
Estacionamento/parada	96
Estacionando sobre objetos que podem queimar	96

Sistema de escapamento

Sistema de escapamento	97
Convertor catalítico	97

Transmissão manual

Transmissão manual	98
--------------------------	----

Freios

Freios	99
Sistema Antitravamento do Freio (ABS)	100
Freio de estacionamento	101

Combustível

Combustível recomendado	102
Aditivos de combustível	104
Tanque de combustível da partida a frio	105

Informações sobre condução do veículo

Ambiente de direção



A General Motors se preocupa constantemente com a proteção ambiental e utiliza, o máximo possível, materiais recicláveis e favoráveis ao meio ambiente no projeto e na montagem dos produtos.

Os métodos de produção também atendem aos requisitos de proteção ambiental. O uso de materiais nocivos, como amianto e cádmio,

foi descontinuado. O sistema de ar condicionado utiliza um gás refrigerante sem clorofluorcarbonos.

Esta preocupação e responsabilidade com o meio ambiente é expressa na Política Ambiental da General Motors Brasil, que formaliza o comprometimento da empresa em relação ao meio ambiente e à sociedade, direcionando suas operações para a preservação do meio ambiente, responsabilidade social e sustentabilidade econômica dos negócios.

ISO14001 Política ambiental da General Motors

"A General Motors está comprometida com a preservação do meio ambiente e dos recursos naturais através do estabelecimento de objetivos e metas que propiciem a melhoria contínua de seu desempenho ambiental, a redução do desperdício, o cumprimento de leis e regulamentos, a prevenção da poluição e a boa comunicação com a comunidade."

Lembrando que este veículo é composto por vários materiais e componentes que ao final do seu ciclo de vida precisam ser manuseados, embalados e descartados adequadamente. Consultar abaixo os cuidados no descarte de materiais sem utilidade.

Conselhos Práticos de Meio Ambiente para a Manutenção do seu Chevrolet:

Para a troca dos produtos seguintes, como pneus, baterias, filtros, peças eletrônicas, óleo do motor, óleo lubrificante, fluido de freios, fluido da direção assistida, fluido do radiador e suas vedações, recomenda-se que o proprietário execute a revisão ou manutenção em um estabelecimento apropriado, de preferência em uma Concessionária Chevrolet.

Redução de emissões:

Mantenha atualizados os dispositivos que reduzem as emissões atmosféricas do seu veículo seguindo o Plano de Manutenção corretamente.

Nota

O descarte de materiais não reutilizáveis não pode ser feito em lixo comum, no solo, em água ou em rede de águas pluviais. Faça sua parte e preserve o ambiente!

Direção para melhor economia de combustível

Informações importantes sobre consumo de combustível:

- Sempre que possível, desligue o motor. Mesmo por um curto intervalo de tempo, o consumo de combustível será reduzido.
- Evite acelerar muito o veículo. Alterações abruptas de velocidade aumentarão o consumo.
- Pressão baixa nos pneus diminuirá o desempenho, aumentará o consumo de combustível e resultará no desgaste prematuro do pneu.
- Um combustível de baixa qualidade danificará o motor e aumentará o consumo.

84 Condução e operação

Direção defensiva

Recomendamos dirigir sempre com atitude defensiva.

Comece afivelando o cinto de segurança.

Uma atitude defensiva ao dirigir resulta em estar pronto para uma situação imprevista de qualquer tipo. Assuma que os outros motoristas ou pedestres estarão distraídos ou cometerão erros.

Tente prever qual será o comportamento dos outros motoristas e leve em consideração qualquer engano possível.

Os acidentes mais comuns envolvem a parte traseira do veículo. Manter uma distância segura é mais uma medida para evitar colisões.

Para áreas rurais ou urbanas, o melhor método é dirigir defensivamente. Uma reação imprevista do veículo da frente pode resultar em uma frenagem ou em um desvio abrupto.

Controle de um veículo

Nunca desligue o motor enquanto o veículo estiver em movimento

Muitos sistemas deixam de funcionar nesta condição (por exemplo, o servofreio, a direção assistida). Dirigir desta maneira é um perigo para si mesmo e para os outros.

Pedais

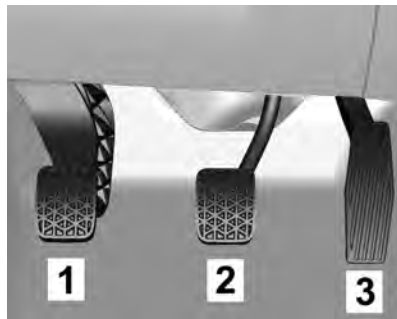

Para assegurar que o curso do pedal não tenha restrições, recomendamos usar apenas

tapetes originais projetados pela Chevrolet para este veículo. Não deverão ser colocados outros tapetes.

Tapete do assoalho

Perigo

- Verifique sempre se os tapetes não interferem com os pedais.
- Use sempre um tapete de tamanho adequado e instalado corretamente; caso contrário, ele poderá obstruir os pedais do acelerador, freio ou embreagem. A obstrução dos pedais poderá causar uma aceleração involuntária, aumento da distância de frenagem ou dificuldade para trocar as marchas, o que pode levar a um acidente e ferimentos.

(Continuação)

Perigo (Continuação)

- Os tapetes originais foram projetados para seu veículo. Caso necessitem de substituição, escolha os tapetes originais Chevrolet. Tapetes que não foram projetados para seu veículo podem não encaixar adequadamente e interferir com o pedal.

Siga as instruções para usar os tapetes corretamente.

- Verifique sempre se os tapetes não estão interferindo com os pedais.
- Use o tapete voltado para cima. Não o use voltado para baixo.
- Não coloque nada sobre o tapete do lado do motorista.
- Use apenas um tapete no lado do motorista. Nunca coloque um tapete sobre o outro.

Pedal da embreagem (1)

Nota

Não dirija apoiando o pé no pedal da embreagem. Este hábito poderá danificar o sistema do motor e da embreagem, além de aumentar o consumo de combustível.

Cuidado

Não engate uma marcha baixa repentinamente ao dirigir em estradas escorregadias. Isto poderá causar um efeito de frenagem nas rodas motrizes e provocar uma derrapagem

Pedal do freio (2)

Quando se aperta o pedal do freio, a luz correspondente se acende nas lanternas externas e na auxiliar do vidro traseiro.

Perigo

- Evite freadas bruscas desnecessárias que poderão causar desgaste excessivo dos pneus.
- Preste atenção nas lâmpadas indicadoras de falhas dos sistemas de freio.
- Não dirija com o motor desligado, o servofreio não funcionará, sendo necessária mais pressão do pé para atuar os freios.
- Se o motor parar de funcionar com o veículo em movimento, freie normalmente, pressionando continuamente o pedal do freio, sem bombeá-lo; caso contrário, o vácuo na unidade do servofreio se extinguirá, deixando o freio sem assistência e, conseqüentemente,

(Continuação)

86 Condução e operação

Perigo (Continuação)
<p>exigindo maior pressão sobre o pedal e aumentando a distância de frenagem.</p> <ul style="list-style-type: none">• Se o pedal do freio não retornar à altura inicial ou se o seu curso aumentar, isto indicará que há uma falha no sistema de freio. Consulte uma Concessionária ou Oficina Autorizada Chevrolet.• O nível do fluido de freio no reservatório deve ser verificado com frequência.• Verifique as lâmpadas do freio com frequência.

Cuidado
<p>Ao descer uma ladeira, mantenha a ignição ligada e use uma marcha apropriada. Dirigir em ponto morto ou com a ignição desligada é muito perigoso. Os freios terão que fazer um trabalho extra. Ficarão excessivamente quentes e não serão eficazes.</p>

Pedal do acelerador (3)

Acelerações repentinas aumentam o consumo de combustível. Sempre que a rotação do motor aumentar, procure trocar de marcha.

Freios

Uso dos freios

O ato de frear tem um tempo de percepção e um tempo de reação. Primeiro, você tem de decidir pisar no pedal do freio. Esse é o tempo de percepção. Depois, é preciso trazer o pé até ele. Esse é o tempo de reação. O tempo médio de reação é de aproximadamente 3/4

de segundo, porém esta é apenas uma média. Pode demorar menos com um motorista e dois, três ou até mais segundos com outro. Há influência da idade, das condições físicas, da atenção, da coordenação e da visão, bem como de álcool e de drogas. Porém, mesmo em 3/4 de um segundo, um veículo movendo-se a 100 km/h percorre 20 m. Por isto, é importante manter espaço suficiente entre seu veículo e outros. Além disso, obviamente as distâncias efetivas até parar variam bastante com a superfície da via (pavimento ou cascalho), suas condições (seca, molhada), a banda de rodagem dos pneus e os freios. Mesmo assim, algumas pessoas sobrecarregam o sistema quando usam os freios de modo incorreto.

Observe o seguinte

- Não obstrua o curso do pedal do freio.
- Evite freadas bruscas. Algumas pessoas dirigem aos trancos - acelerando muito e logo freando muito - ao invés de fluir com o

tráfego. Isto é um erro. Os freios desgastarão muito mais rápido caso sejam feitas muitas frenagens bruscas. Existe também o risco de derrapagens perigosas.

- Para aumentar a vida útil dos freios, tente seguir o fluxo do trânsito, evite frear sem necessidade e mantenha uma distância segura do carro à sua frente. Se for preciso usar os freios para reduzir a velocidade, pise de maneira suave e contínua.
- Não dirija com o motor desligado. O servofreio não funcionará, exigindo um esforço maior para que os freios funcionem.
- Se o motor parar com o veículo em movimento, freie normalmente mas não bombeie o pedal, senão o vácuo do sistema hidráulico será esgotado e o pedal ficará mais pesado, aumentando a distância de frenagem.

- Certas condições climáticas ou de direção podem causar rangidos no freio, mesmo quando aplicados com suavidade ou usados pela primeira vez. Isto não é um defeito.

Curso do pedal do freio

Leve o veículo a uma Concessionária ou Oficina Autorizada Chevrolet sempre que notar que o pedal do freio não retorna ou seu curso aumenta. Isto pode ser sinal de defeito no sistema do freio.

Direção

Direção assistida (se equipado)

O veículo tem direção elétrica assistida. Não tem fluido da direção assistida. A manutenção periódica não é necessária.

Se houver falha na assistência da direção assistida devido a um defeito no sistema, o veículo poderá fazer curvas, mas exigirá um esforço maior.

Consulte a concessionária se houver um problema.

A assistência da direção hidráulica poderá ser reduzida se o volante for girado até o final de seu curso e mantido naquela posição por um longo período.

Ao usar a assistência de direção por um período extenso, isto poderá reduzir a assistência hidráulica.

A direção assistida retornará ao uso normal quando o sistema arrefecer.

Consulte as mensagens específicas da direção do veículo em *Mensagens do sistema de direção* ⇨ 70. Consulte a concessionária se houver um problema.

Direção de emergência

Em determinadas situações, manobrar pode ser mais eficiente do que frear.

88 Condução e operação

Por exemplo, se você estiver chegando ao alto de uma ladeira e descobrir um caminhão parado na pista; ou se um veículo aparecer de repente vindo de outro lugar ou se uma criança sair correndo de trás de veículos estacionados e parar bem na sua frente.

Você pode evitar esses problemas pisando no freio, se for possível parar a tempo. Mas às vezes não é, pois não há espaço para isso. É hora de uma ação defensiva, manobrando para contornar o problema.

Primeiro aplique os freios - sem deixar que as rodas da frente travem. Com o risco de colisão, é sempre aconselhável reduzir antes a velocidade. Depois, contorne o problema manobrando pela direita ou pela esquerda conforme o espaço disponível. Uma situação de emergência como a descrita acima, exigirá atenção total do motorista e uma decisão rápida.

Se você estiver segurando o volante conforme recomendado, na posição de nove e três horas,

conseguirá fazer um giro rápido de 180° sem tirar as mãos dele. Mas se tiver de agir com rapidez, esterce depressa e depois volte à linha reta assim que ultrapassar o objeto.

O fato de situações de emergência serem sempre possíveis é motivo suficiente para praticar direção defensiva e usar corretamente os cintos de segurança.

Retorno para a pista

Pode haver situações em que as rodas da direita saiam da pista e entrem no acostamento. Se a diferença de nível do acostamento para a pista for pequena, o retorno será muito fácil. Tire o pé do acelerador se não houver nada à sua frente e manobre para voltar à pista. Pode girar o volante até ¼ de volta de modo a fazer a roda dianteira encostar na borda da estrada. Depois, corrija o volante para alinhar o veículo.

1. Margeie a pista.
2. Desacelere.

3. Gire o volante aprox. ¼ de volta.

4. Volte à linha reta.

Direção off-road

Antes de dirigir fora de estrada

É preciso observar alguns tópicos antes de dirigir fora de estrada. Por exemplo:

- Certifique-se de que foram executados todos os serviços de reparo e manutenção.
- Confira o nível de combustível.
- Verifique a calibragem do pneu reserva como especificado no capítulo de dados técnicos.
- Verifique o nível de fluidos como especificado no capítulo Cuidados com o veículo.

Depois de dirigir fora de estrada

Remova todo o material aderido ao fundo do veículo, no chassi ou embaixo do capô. Alguns podem ter

risco de incêndio. Depois de dirigir em lama ou em areia, limpe e verifique as lonas de freio.

Essas substâncias podem prejudicar a frenagem e vitrificar as sapatas. Verifique carroceria, direção, suspensão, rodas, pneus, sistema de descarga, tubulações de combustível e sistema de arrefecimento.

Durante o uso fora de estrada, o veículo exigirá manutenção mais frequente.

Familiarize-se com o método de dirigir fora de estrada

Antes de iniciar um percurso, recomenda-se praticar em uma área próxima que seja segura. Dirigir fora de estrada exige algumas habilidades novas e diferentes, como estar alerta aos diversos tipos de sinais. Sua visão, por exemplo, deve observar o terreno o tempo todo quanto a restrições inesperadas. Preste atenção em ruídos incomuns nos pneus e no motor.

Seus braços, pés e corpo devem reagir às vibrações e movimentos do veículo. Controlar o veículo é o fator principal para uma boa viagem fora de estrada. A melhor maneira de controlar o veículo é controlando sua velocidade. Alguns pontos devem ser observados. Em alta velocidade:

- Os objetos se aproximam mais rápido e há menos tempo para notar as imperfeições do terreno.
- O tempo de reação fica menor.
- O veículo balança mais ao vencer obstáculos.
- É preciso uma distância maior para a frenagem, principalmente em estradas de terra.

Cuidado

Ao dirigir fora de estrada, movimentos ou manobras súbitas podem causar a perda do controle da direção. Isto poderia

(Continuação)

Cuidado (Continuação)

causar uma colisão. Portanto, ao dirigir dentro e fora de estrada, você e seus passageiros sempre devem usar cinto de segurança.

Dirigir com neblina

Um alto nível de umidade no ar e uma geada pesada aumentam a possibilidade de neblina, que pode prejudicar a visibilidade.

Ao dirigir sob neblina, o motorista deverá reduzir a velocidade e manter uma distância segura do veículo à frente. Não subestime a alteração de densidade da neblina, evitando o risco de um acidente. A densidade da neblina pode ser melhor avaliada observando a visão embaçada das luzes dianteiras dos veículos.

90 Condução e operação

Recomendações para dirigir na neblina

- Acenda os faróis de neblina dianteiros ou os faróis baixos, mesmo durante o dia.
- Não acenda os faróis altos.
- Use o aquecedor do vidro traseiro. Ative por alguns instantes o limpador e o lavador do para-brisa. A umidade do lado externo dos vidros pode parecer neblina.
- Se for quase impossível ver do lado de fora e você precisa parar, porém não tem certeza se está sobre a estrada, acenda os faróis, ative o pisca-alerta e toque a buzina periodicamente ou quando perceber a aproximação de um veículo.
- Ao dirigir sob neblina, não ultrapasse veículos a menos que tenha uma boa visibilidade e que seja seguro fazê-la. Caso tente ultrapassar, esteja preparado para desistir caso algum veículo se aproxime.

Dirigir na lama ou na areia

Ao dirigir sobre lama ou areia, mantenha o veículo em movimento usando uma marcha baixa.

Devido à perda de tração, é mais difícil virar, acelerar e frear. Para obter uma tração melhor ao dirigir sobre areia muito solta, libere um pouco da pressão dos pneus.

Nota

Depois de dirigir em lama ou em areia, limpe e verifique as lonas de freio. Caso isto não seja executado, poderá causar frenagem irregular ou lonas vitrificadas. Verifique a estrutura da carroceria, a direção, a suspensão, as rodas, os pneus e o sistema de escapamento.

Direção em estradas molhadas

Dirigir em locais alagados

As áreas alagadas deverão ser evitadas em qualquer situação. Uma via coberta de água impede que o motorista avalie as condições de maneira adequada. Os danos

causados pela entrada de água no motor e em outras partes do veículo não são cobertos pela garantia.



Dirija em baixa velocidade através de qualquer área alagada e certifique-se de que o limite de água não exceda a altura do centro da roda.

Se realmente for preciso atravessar um trecho alagado, fazê-lo sempre em baixa velocidade, em torno de 10 km/h, utilizando a primeira marcha.

É preciso ficar atento aos veículos de grande porte trafegando nas proximidades e mantenha-se longe

de marolas de grandes proporções, que aumentam as probabilidades de danos. O problema mais sério ao passar por trechos alagados é a possibilidade de entrada de água no interior do motor pelo sistema de captação do ar de admissão.

Isto é conhecido como "calço hidráulico". A água impede o movimento dos pistões e, conseqüentemente, ocorrerão danos nos componentes do motor. Nesse caso, o motor sofre sérios danos e o veículo pode vir a parar imediatamente ou posteriormente, dependendo do grau da avaria.

Não tente colocar o motor em funcionamento novamente. Tal atitude poderá aumentar os danos ao veículo.

Cuidado

Dirigir através de um curso d'água pode ser perigoso. A água pode arrastar o veículo, causando afogamento. Mesmo um córrego

(Continuação)

Cuidado (Continuação)

pouco profundo pode impedir o contato do pneu com a superfície, causando a perda de tração. Não dirija em cursos d'água.

Dirigindo na chuva

A chuva e as estradas molhadas podem trazer problemas ao dirigir. Em uma pista molhada não é possível parar, acelerar ou fazer curvas tão bem, pois a aderência do pneu à pista não é tão boa quanto seria em pistas secas e, se os pneus tiverem pouca banda de rodagem, a tração será ainda menor. Se começar a chover quando você estiver ao volante, reduza a velocidade e seja mais cuidadoso.

A pista pode ficar molhada repentinamente, ao passo que os seus reflexos ainda podem estar condicionados para dirigir em pista seca. Quanto mais pesada for a chuva, mais precária será a

visibilidade. Mesmo que as palhetas do limpador do para-brisa estejam em boas condições, a chuva pesada poderá dificultar a visão das placas de sinalização, dos semáforos, das marcações da pavimentação, do limite do acostamento e até mesmo de pessoas que estejam andando na pista. Os respingos da estrada podem dificultar mais a visão do que a chuva, principalmente se a estrada estiver suja.

Portanto, é recomendável manter o limpador do para-brisa em boas condições e o seu reservatório de água abastecido. Substitua as palhetas do limpador do para-brisa quando apresentarem sinais de desgaste ou de falhas no para-brisa ou quando as tiras de borracha começarem a se separar das palhetas.

A água pode afetar os freios. Tente evitar áreas alagadas, mas se não for possível, tente reduzir a velocidade antes de atingi-las. Freios úmidos podem resultar em acidentes. Os freios não funcionam

92 Condução e operação

bem em paradas súbitas e podem fazer o veículo puxar para um lado. Você poderá perder o controle sobre o veículo.

Após dirigir em áreas alagadas ou após o veículo ter sido lavado em um posto de serviço, pressione levemente o pedal do freio até sentir que os freios estejam funcionando normalmente.

Recomendações a serem observadas em tempo chuvoso

- Acenda os faróis baixos, mesmo durante o dia.
- Ligue o limpador do para-brisa.
- Reduza a velocidade e seja cuidadoso.
- Aumente a distância do veículo à frente.
- Caso necessário, use o aquecedor do vidro traseiro.

Nota

Quando estiver chovendo, os pneus e as palhetas do limpador têm uma carga maior. Portanto, mantenha sempre os pneus e as palhetas do limpador em boas condições.

Aquaplanagem

Uma grande quantidade de água pode acumular sob os pneus e eles poderão derrapar na água. Esta é uma situação muito perigosa. Isto poderá acontecer quando houver muita água na pista e você estiver em alta velocidade. Quando o veículo está aquaplanando, há pouco ou nenhum contato do pneu com a pista.

Pode ser que você não perceba a aquaplanagem, e até mesmo dirija durante algum tempo sem notar que os pneus não estão em contato constante com a pista. Talvez perceba a aquaplanagem quando tentar reduzir a velocidade, fizer curvas, mudar de pista nas ultrapassagens ou se for atingido por uma rajada de vento.

Ela pode ocorrer quando seus pneus não têm sulcos profundos ou se a pressão em um ou mais pneus estiver baixa. Poderá ocorrer quando houver grande quantidade de água na pista. Se você notar reflexos das árvores, dos postes de telefone ou de outros veículos, ou se as gotas de chuva formarem ondulações na superfície da água, isto é sinal de que pode haver aquaplanagem.

A aquaplanagem geralmente acontece em velocidades altas.

Não existe uma regra rígida e rápida sobre aquaplanagem. A melhor recomendação é reduzir a velocidade quando estiver chovendo e permanecer atento.

Dirigindo à noite

Ao dirigir à noite, o motorista deve:

- Dirigir na defensiva.
- Diminuir a velocidade e deixar uma distância maior entre seu veículo e outros.
- Estar atento a animais na pista em áreas desertas.

- Sair da pista em local seguro e descansar, se estiver cansado.
- Mantenha limpos o para-brisa e todos os vidros do veículo, por dentro e por fora. O reflexo da sujeira à noite é muito pior que durante o dia. Mesmo a parte interna pode ficar embaçada devido à sujeira. A fumaça de cigarros também embaça as superfícies internas dos vidros, dificultando a visão.
- Lembrar-se de que os faróis iluminam menos a pista nas curvas.

Ladeiras e estradas montanhosas

Dirigir em encostas ou em montanhas é diferente de dirigir em terreno plano ou ondulado. Se você dirigir regularmente em terreno íngreme, ou se estiver pensando em visitar este tipo de território, deverá tomar algumas precauções.

Para tornar suas viagens mais seguras e agradáveis:

- Mantenha o veículo em bom estado. Verifique o nível de todos os fluidos e também os freios, pneus e sistema de arrefecimento.
- Aprenda a descer ladeiras. Não confie só nos freios. Deixe também o motor ajudar na redução da velocidade. Passe para uma marcha mais reduzida; assim você reduzirá a velocidade sem abusar dos freios.

Perigo

Se você não reduzir a marcha, os freios poderão ficar tão quentes que não funcionarão bem. Reduza a marcha para que o motor auxilie os freios ao descer uma ladeira íngreme. Dirigir em neutro ou com a ignição desligada é muito perigoso. Os freios terão que fazer um trabalho

(Continuação)

Perigo (Continuação)

extra. Ficarão excessivamente quentes e não serão eficazes. Ao descer uma ladeira, mantenha a ignição ligada e use uma marcha apropriada.

- Aprenda a subir ladeiras. Engate uma marcha mais reduzida. Para fins de arrefecimento, mantenha a marcha menos acelerada que lhe permita trafegar na velocidade desejada sem esquentar demais o motor. Mantenha-se na sua mão em rodovias de mão dupla em ladeiras ou montanhas. Não ultrapasse a faixa divisória das pistas no centro da estrada. Mantenha a velocidade que lhe permita ficar em sua própria mão. Assim você não terá surpresas com motoristas que venham na direção oposta. A ultrapassagem em aclives é mais demorada. Mantenha distâncias seguras em

94 Condução e operação

ultrapassagens. Facilite a ultrapassagem de outros veículos.

- Ao dirigir em aclives, fique atento a bloqueios resultantes de acidentes ou veículos em situações de emergência.
- Estradas montanhosas podem carecer de sinalização adequada. Indicações de longo trecho em aclive/declive, proibido ultrapassar, risco de queda de pedras ou vento transversal são alguns exemplos. Fique alerta e dirija com atenção.

Se o veículo atolou

Nunca movimente as rodas se o veículo atolou. O método conhecido como balanço pode ajudar a desatolá-lo, mas tenha cuidado.

Perigo

Se girarem a alta velocidade, os pneus poderão estourar, causando ferimentos a você e a outras pessoas. A transmissão ou outros componentes podem superaquecer. Em caso de atolamento, gire as rodas o menos possível. Não gire a velocidades superiores a 55 km/h, como indicado no velocímetro.

Nota

Girar as rodas poderá causar avarias em componentes do veículo e também dos pneus. A transmissão poderá ser danificada se as rodas giram em alta velocidade ao alternar para marchas mais altas ou mais baixas.

Balançar o veículo para soltá-lo

O método do balanço poderá ajudar quando o veículo está atolado. Para fazer isso, o motorista deve seguir os passos abaixo.

1. Gire o volante para a direita e para a esquerda.
2. Alterne a marcha entre a primeira, a segunda e a ré, soltando o acelerador ao mudar as marchas.
3. Depois de mudar a marcha, pressione levemente o acelerador.
4. Se o veículo continuar atolado após algumas tentativas, ele deverá ser rebocado.

Sistema de ignição e operação

Amaciamento do novo veículo

Use as seguintes precauções para os primeiros cem quilômetros para melhorar o desempenho e a economia do veículo e aumentar sua vida útil:

- Evite partidas com aceleração total.
- Não acelere o motor.
- Evite paradas bruscas, exceto em emergências. O que permitirá que os seus freios assentem adequadamente.
- Evite partidas rápidas, acelerações súbitas e direção em alta velocidade, para evitar danificar o motor e para economizar combustível.
- Evite aceleração total em marcha lenta.

- Não reboque nenhum outro veículo.

Ignição do motor

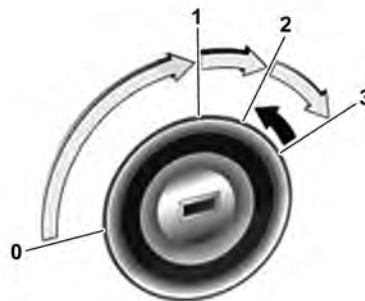

Posições da ignição

- 0 : Ignição desligada
- 1 : ACC
- 2 : Ignição ligada
- 3 : Partida

Perigo

Não gire a chave para a posição 0 ou 1 enquanto dirige.

O veículo e o auxílio de frenagem não funcionarão, causando danos ao veículo, ferimentos ou até mesmo a morte.

Cuidado

Não deixe a chave na ignição por intervalos de tempo extensos enquanto o motor não estiver em operação.

Isto pode descarregar a bateria.

Partida do motor com a chave de ignição

- Gire a chave para a posição 1.
- Pressione o pedal da embreagem.
- Não acelere.
- Gire a chave para a posição 3.

96 Condução e operação

Antes de dar nova partida ou para desligar o motor, gire a chave de volta para 0.

Cuidado

Não opere o motor de partida por mais de 10 segundos por vez. Isto poderá danificar o motor de partida ou descarregar a bateria.

Estacionamento/parada

- Não estacione o veículo em uma superfície facilmente inflamável. A temperatura alta do sistema de escape pode inflamar a superfície.
- Acione sempre o freio de estacionamento sem pressionar o botão de liberação. Acione o mais firmemente possível em situações de declive ou de acive. Pressione o pedal do freio ao mesmo tempo para reduzir a força operacional.
- Desligue o motor e a ignição.

- Se o veículo estiver em uma superfície nivelada ou em um acive, engate a primeira marcha antes de desligar a ignição. Em um acive, gire as rodas dianteiras para fora do meio-fio.

Se o veículo estiver em um declive, engate a marcha à ré antes de desligar a ignição. Gire as rodas dianteiras na direção do meio-fio.

- Feche os vidros.
- Trave o veículo e ative o sistema de alarme antifurto.

Estacionando sobre objetos que podem queimar

Antes de estacionar o veículo, certifique-se de que o terreno não possui qualquer material inflamável como grama, arbustos, gotas de combustível, etc. O escapamento é quente e poderá acarretar um incêndio.

Perigo

Objetos inflamáveis poderão tocar em partes do escapamento sob o veículo e queimar. Não estacione sobre papéis, folhas, grama seca ou outras coisas que possam queimar.

Sistema de escapamento



Os gases do escapamento do motor contêm monóxido de carbono venenoso, que é incolor e inodoro e pode ser fatal se inalado durante algum tempo. Se os gases do escapamento penetrarem no veículo, abra os vidros. Repare a causa da falha em uma Concessionária ou Oficina Autorizada Chevrolet. Evite conduzir com a tampa do compartimento de carga aberta, caso contrário podem entrar gases do escapamento no veículo.

Conversor catalítico

O conversor catalítico reduz a quantidade de substâncias nocivas no gás de escapamento.



Não mantenha o motor funcionando em áreas fechadas por mais tempo que o necessário para manobrar o veículo, porque o monóxido de carbono (CO), que não tem cor ou cheiro, é mortal se inalado durante algum tempo.

Defeitos ou funcionamento irregular do motor depois de uma partida a frio, perda significativa da potência do motor e outras anomalias podem indicar defeito no sistema de ignição. O veículo precisa ser rebocado. Busque a assistência de uma Concessionária ou Oficina Autorizada Chevrolet.

Cuidados com o conversor catalítico

Caso entre combustível não queimado no conversor catalítico, este componente poderá superaquecer e ser irreparavelmente danificado. Portanto, evite o seguinte:

- Insistir no procedimento de partida quando o motor apresentar dificuldades para ligar.
- Demorar demais com o motor de arranque.

A penetração de água na tubulação de descarga pode danificar o conversor catalítico, pois ele trabalha em alta temperatura.

Evite a aplicação de qualquer produto sob o chassi do veículo. Alguns produtos químicos aumentam o risco de incêndio.

O uso de combustível com alto teor de enxofre pode provocar, sob determinadas condições de direção, a presença de um odor desagradável e inócuo proveniente dos gases do escapamento.

Para garantir um nível baixo de emissões de poluentes e a longevidade do sistema do conversor catalítico, todos os serviços de manutenção deverão ser realizados em uma Concessionária ou Oficina Autorizada Chevrolet.

98 Condução e operação

Transmissão manual

5 marchas



Posições da alavanca de mudança:

● : Neutro

1 a 5 : Primeira à quinta marcha

R : Marcha à ré

6 velocidades (se equipado)



Posições da alavanca de mudança:

● : Neutro

1 a 6 : Primeira a sexta marchas

R : Marcha à ré

Marchas para frente

Aperte o pedal da embreagem e movimente a alavanca de acordo com o esquema. Ao engatar uma reduzida, não acelere demais o motor.

Marcha à ré

Pressione o pedal da embreagem, puxe o anel para cima e pressione a alavanca de câmbio na direção da posição **R**.

Nota

Coloque a alavanca de câmbio na posição **R** (marcha à ré) somente quando o veículo estiver parado e alguns segundos após pressionar o pedal da embreagem.

Se a marcha não engatar com facilidade, retorne a alavanca de volta ao neutro e retire o pé da embreagem, pressione novamente e mova a alavanca de mudança.

Nota

O módulo eletrônico não evita danos ao motor devido a picos de alta rotação no caso de reduções de marcha inadequadas. Por exemplo:

- Ao tentar alternar da 4^a para 5^a marcha é engatada a 3^a marcha por engano.

- Desengatar o motor em um declive longo (e ao engatar novamente, usar uma marcha muito baixa).

Sob essas hipóteses, independentemente do funcionamento do módulo eletrônico, a rotação do motor aumentará seja qual for a quantidade de injeção de combustível. Isto poderá ultrapassar os limites de tolerância e levar a danos graves aos componentes internos do motor.

Freios

O sistema de frenagem compreende dois circuitos de frenagem independentes.

Em caso de falha do circuito de frenagem, o veículo ainda pode ser freado usando o outro circuito de frenagem. Contudo, o efeito de frenagem só é obtido quando o pedal de freio é pressionado firmemente. É necessário muito mais força para isso. A distância de frenagem é ampliada. Busque a assistência de uma Concessionária ou Oficina Autorizada Chevrolet antes de continuar a viagem.

Quando o motor não está funcionando, o suporte da unidade do servofreio desaparece depois que o pedal do freio é pressionado uma ou duas vezes. O efeito de frenagem não é reduzido, mas a frenagem requer uma força significativamente maior. É especialmente importante lembrar-se disso ao ser rebocado.

Cuidado

Se um dos circuitos falhar, o pedal do freio deverá ser pressionado com pressão maior, e a distância de frenagem poderá aumentar. Inspecione e repare o sistema de freios em uma Concessionária ou Oficina Autorizada Chevrolet.

Se o pedal do freio puder ser pressionado mais do que o normal, os freios podem estar precisando de reparo.

Consulte imediatamente uma Concessionária ou Oficina Autorizada Chevrolet.

Cuidado

Não dirija com o pé apoiado no pedal do freio. Isto acelerará o desgaste dos componentes do freio. Os freios poderão

(Continuação)

100 Condução e operação

Cuidado (Continuação)

superaquecer, resultando em uma distância de frenagem mais longa e condições inseguras.

Perigo

Após dirigir em locais alagados, lavar o veículo ou usar excessivamente os freios ao descer uma ladeira acentuada, os freios poderão perder temporariamente seu poder de frenagem. Isto poderá ocorrer devido a componentes do freio molhados ou superaquecidos.

Caso os freios percam temporariamente o poder de frenagem devido ao superaquecimento: Alterne para uma marcha mais lenta ao descer ladeiras. Não aplique os freios continuamente.

(Continuação)

Perigo (Continuação)

Se seus freios perderem a potência temporariamente devido à umidade nos componentes, o procedimento abaixo ajudará a restaurar o desempenho normal:

1. Verifique se há outros veículos atrás de você.
2. Mantenha uma velocidade segura, com bastante espaço para trás e para os lados.
3. Acione os freios levemente até que o desempenho seja restaurado.

Consulte *Luz de advertência do sistema de freio e embreagem* ⇨ 64.

Sistema Antitravamento do Freio (ABS)

O sistema antitravamento do freio (ABS) evita o travamento das rodas.

O ABS começa a regular a pressão do freio assim que uma roda mostra uma tendência a travar. O veículo permanece dirigível, mesmo durante uma frenagem difícil.

O controle do ABS é notado por meio de um pulso no pedal do freio e do ruído do processo de ajuste.

Para conseguir a frenagem ideal, mantenha o pedal do freio totalmente pressionado por todo o processo de frenagem, apesar do fato de o pedal estar pulsando. Não reduza a pressão no pedal.

O controle de ABS pode ser reconhecido pela vibração e pelo ruído do processo de ABS.

Não diminua a força de acionamento do pedal de freio.

Ao ligar o veículo depois que a ignição for ligada, você poderá ouvir sons mecânicos. Isto é normal durante a preparação do ABS.

Dependendo da gravidade da frenagem de emergência, o veículo poderá piscar as luzes de freio como um aviso para os outros veículos.

Consulte *Luz de advertência do Sistema Antitravamento do Freio (ABS)* ⇨ 64.

Falha

Perigo

Se houver uma falha no ABS, as rodas podem travar em caso de uma frenagem mais brusca que o normal. Os benefícios oferecidos pelo ABS deixam de estar disponíveis. Enquanto as rodas estiverem travadas, o controle de direção do veículo será perdido e ele poderá desviar de sua rota.

Solucione a causa da falha em uma Concessionária ou Oficina Autorizada Chevrolet.

Freio de estacionamento

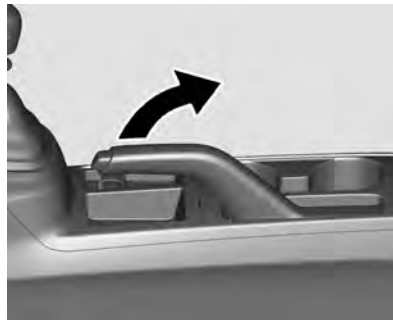

Acione sempre o freio de estacionamento com firmeza, sem operar o botão de liberação, e acione o mais firmemente possível em declives ou em acíves.

Para soltar o freio de estacionamento, puxe um pouco a alavanca, pressione o botão de liberação e abaixe totalmente a alavanca.

Para reduzir as forças operacionais do freio de estacionamento, pressione o pedal de freio ao mesmo tempo.

Consulte *Luz de advertência do sistema de freio e embreagem* ⇨ 64.

Cuidado

Nunca aplique o freio de estacionamento com o veículo em movimento. Isto poderá fazer o veículo rodar e causar ferimentos.

102 Condução e operação

Combustível

Combustível recomendado

Podem ser usados combustíveis com qualquer porcentagem de etanol ou gasolina. O combustível deve ser aprovado pela legislação de seu país.

O uso de combustível com classificação de octano muito baixa poderá reduzir a potência e o torque do motor e aumentar ligeiramente o consumo de combustível.

Cuidado

Utilizar combustível com um índice de octanas demasiadamente baixo pode provocar combustão descontrolada e danos no motor.

Abastecimento do tanque

Perigo

Antes de reabastecer, desligue o motor e todos os aquecedores externos com câmaras de combustão. Desligue todos os telefones celulares.

Ao reabastecer siga as instruções operacionais e de segurança do posto de gasolina.

Perigo

O combustível é inflamável e explosivo. Não fume. Não provoque chamas nem faíscas.

Se você sentir cheiro de combustível no veículo, conserte a causa imediatamente em uma Concessionária Chevrolet.

Cuidado

Se utilizar um combustível de grau inadequado ou colocar aditivos para combustível incorretos no tanque de combustível, o motor e o conversor catalítico poderão ser seriamente danificados.

Ao abastecer o tanque, certifique-se de utilizar o combustível correto (gasolina ou etanol) correspondente ao veículo. O veículo poderá ser seriamente danificado caso abasteça diesel em um veículo flex.

Cuidado

Em caso de combustível inadequado, não ligue a ignição.

A portinhola do tanque de combustível está localizada na parte traseira direita do veículo.

Para veículos sem travas elétricas das portas, a tampa de enchimento de combustível deve ser aberta com a chave. Libere a portinhola do bocal de abastecimento de combustível puxando a portinhola.

Para veículos equipado com travas elétricas das portas, solte a tampa de enchimento de combustível pressionando o botão  do sistema de travamento central ou o controle remoto e puxe a tampa para abri-la.



Cuidado

Limpe imediatamente todo combustível que transbordar.

Tampa do tanque de combustível

Somente uma tampa genuína oferece funcionalidade total.

Sistema **SPE/4 ECO** - motores a etanol e gasolina

Qualquer proporção de etanol e gasolina pode ser usada.

O sistema de injeção eletrônica de combustível, através de sinais recebidos de diversos sensores, ajusta o funcionamento do motor de acordo com o combustível a ser usado. Tenha certeza da origem do combustível. O uso de combustível com especificação inadequada pode causar danos irreversíveis ao motor.

Depois de reabastecer, dirija o veículo por aproximadamente 10 minutos, especialmente se o combustível predominante tiver sido alterado.

Ao dar a partida no motor com etanol pela manhã, segure a chave por cerca de 3 segundos. Se o motor não der a partida na primeira tentativa, aguarde cerca de 10 segundos e tente novamente. Depois de três tentativas, segure o pedal do acelerador totalmente pressionado até que o motor dê a partida. Retire o pé do pedal do acelerador imediatamente.



104 Condução e operação

A etiqueta adesiva localizada na tampa de enchimento de combustível do veículo contém uma indicação do tipo de combustível.

Nota

Verifique o nível no reservatório de partida a frio e mantenha-o sempre abastecido (de preferência com gasolina aditivada).

Evite danos

Nunca use um combustível que não atenda as recomendações de qualidade ou que contenha aditivos metálicos à base de manganês. Nunca adicione um aditivo ao tanque de combustível de seu veículo recomendado para combustíveis diferentes, pois o motor, os injetores de combustível, o catalisador e todos os sensores do sistema anticontaminação provavelmente sofrerão danos graves que não serão cobertos pela garantia do veículo.

Injetores de combustível

Os injetores de combustível são autolimpantes e não precisam de limpeza periódica.

Filtro de combustível

Troque o filtro de combustível de acordo com os intervalos recomendados no Plano de Manutenção.

Nota

Como ele trabalha sob uma pressão mais alta que os sistemas convencionais, o sistema de injeção de combustível exige alguns cuidados de manutenção. Troque o filtro e as mangueiras de combustível somente por peças originais GM.

Aditivos de combustível

Etanol e gasolina

Recomendamos a adição de um frasco de aditivo ACDelco Flexpower a cada quatro abastecimentos completos ou 200 litros de combustível, somente nas seguintes condições:

- Veículos que permaneçam parados, sem utilização, pelo período de duas ou mais semanas ao longo de um mês.
- Veículos com pouca utilização diária (uso contínuo inferior a 20 minutos).

Cuidado

- Não é recomendado o uso do aditivo em combustíveis já aditivados.
- Nunca utilize aditivo específico para gasolina em etanol e vice-versa.
- Recomenda-se que logo após a aplicação do aditivo o veículo seja utilizado de forma contínua por 20 minutos, para maior eficiência do produto.

Tanque de combustível da partida a frio

Motores a etanol e gasolina

Para veículos com sistema SPE/4 ECO.

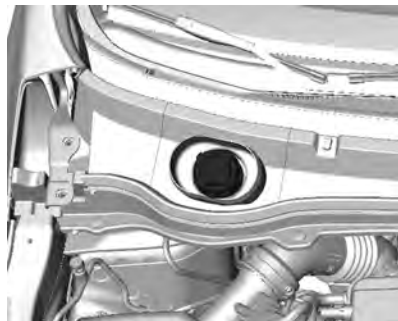

Abastecimento do tanque

Verifique semanalmente o nível do reservatório de combustível para partida a frio e assegure-se de mantê-lo sempre cheio.

Recomendamos abastecer o reservatório de partida a frio preferencialmente com gasolina de alta octanagem - IAD 95 (Índice

Anti-Detonante) ou RON 100, ou superior. Consulte as opções disponíveis no posto de combustível de sua preferência. Na falta desse produto, use gasolina aditivada, que conserva suas propriedades por mais tempo do que a gasolina tipo C comum.

Cuidado

Abasteça o reservatório de partida a frio somente com gasolina. O veículo pode ser seriamente danificado se o reservatório de partida a frio for abastecido com outro combustível (por exemplo, diesel, etanol etc.), gasolina de baixa qualidade ou adulterada.

Para reabastecer, siga os procedimentos:

1. Desligue o motor.
2. Abra o capô.
3. Retire a tampa do reservatório de partida a frio, girando-a no sentido anti-horário.

4. Ao reabastecer o reservatório, verifique o nível a partir do bico de enchimento, pois a marca de referência não está visível.
5. Recoloque a tampa do reservatório de partida a frio, girando-a no sentido horário.
6. Feche o capô.

106 Cuidados com o veículo

Cuidados com o veículo

Informações gerais

Informações gerais	107
Acessórios e modificações ...	107
Elevação do veículo	108
Interruptor de desconexão da bateria	109
Armazenamento do veículo ...	109
Informações de emissão	110

Verificações do veículo

Execução do serviço de manutenção pelo proprietário	111
Capô	112
Visão geral do compartimento do motor	114
Óleo do motor	115
Fluido da transmissão manual	117
Filtro/limpador de ar do motor	118
Líquido de resfriamento do motor	118
Superaquecimento do motor	120

Ventilador do motor	121
Fluido da direção (Se equipado)	122
Fluido do lavador	123
Freios	124
Fluido do freio	124
Bateria	125
Substituição da palheta do limpador	127

Substituição de lâmpadas

Substituição de lâmpadas	129
Faróis, seta dianteira e luzes de estacionamento	129
Faróis para neblina (Se equipado)	131
Lanternas traseiras	132
Lâmpada de freio superior central (CHMSL)	133
Lâmpada da placa	134
Luzes internas	134
Iluminação do painel de instrumentos	134

Sistema elétrico

Fusíveis	134
Caixa de fusíveis do compartimento do motor	136
Caixa de fusíveis do painel de instrumentos	139

Ferramentas do veículo

Ferramentas	143
-------------------	-----

Rodas e pneus

Rodas e pneus	144
Designações dos pneus	144
Pressão do pneu	144
Sistema de monitoramento da pressão do pneu	145
Sistema de monitoramento da pressão do pneu (ANATEL)	146
Operação do monitor de pressão do pneu (Se equipado)	147
Inspeção dos pneus	148
Profundidade da banda de rodagem	149
Rodízio de pneus	149
Quando é hora de pneus novos	150
Tipos diferentes de rodas e pneus	151
Coberturas de rodas	151
Substituição de rodas	152

Partida com cabos auxiliares

Partida com cabos auxiliares	154
---------------------------------------	-----

Reboque

Rebocamento do veículo 156

Cuidados com a aparência

Cuidados com o exterior 157

Cuidados com o interior 159

Informações gerais

Este manual foi impresso na data indicada na capa e contém informações baseadas em um veículo totalmente equipado com os opcionais e acessórios disponíveis nessa data. Por isto, poderá haver diferenças entre o conteúdo do Manual e a configuração do seu veículo, que pode não ter alguns dos itens ali mencionados.

A General Motors reserva-se o direito de implementar quaisquer alterações em seus produtos para atender a qualquer momento as solicitações e expectativas do cliente.

Em caso de dúvidas sobre o conteúdo do seu veículo, procure uma Rede Chevrolet para consultar o Manual de Especificação de Vendas de acordo com o Número de identificação do veículo (VIN).

Acessórios e modificações

Visando atender seus requisitos de conforto e personalização do veículo, a General Motors desenvolve e oferece opcionais do fabricante e acessórios aprovados para instalação pela Rede de Concessionárias ou Oficinas Autorizadas Chevrolet.

Recomendamos que você procure a Rede de Concessionárias ou Oficinas Autorizadas Chevrolet para obter informações sobre as opções existentes e os acessórios disponíveis.

Recomendamos usar Peças e Acessórios Genuínos e componentes aprovados pela fábrica específicos para o seu tipo de veículo. Não podemos avaliar ou garantir a confiabilidade de outros produtos, ainda que tenham aprovação concedida por entidade reguladora ou similar.

108 Cuidados com o veículo

Cuidado

Nunca modifique o veículo. Adicionar acessórios não certificados pela GM ou fazer modificações no veículo altera sua condição original e as especificações de fábrica, deteriora a funcionalidade e o desempenho de sistemas do veículo, afetando a segurança e a durabilidade, além de levar à perda da garantia do veículo.

Por exemplos, mas não limitado a estes

O uso de combustíveis fora das especificações, instalação de gás natural comprimido, blindagem, mudanças na suspensão do veículo e uso de pneus não originais são alguns exemplos de modificações que afetam as especificações originais do veículo, o funcionamento correto, a garantia do veículo e a segurança dos ocupantes.

Nota

Devido à tecnologia aplicada no sistema eletrônico, não instale qualquer tipo de equipamento elétrico que não seja genuíno nos chicotes elétricos do veículo, como de alarmes, vidros elétricos, travas elétricas, ignição e/ou combustível, sistemas de áudio (por exemplo, rádio e módulos de potência), sistemas de ar-condicionado, iluminação auxiliar, dentre outros. Como consequência, o veículo poderá ser danificado e causará pane elétrica, falha de comunicação entre os componentes eletrônicos, imobilização ou até mesmo incêndio.

ESSAS SITUAÇÕES NÃO SÃO COBERTAS PELA GARANTIA.

A Rede de Concessionárias ou Oficinas Autorizadas Chevrolet é qualificada e tem o conhecimento apropriado para instalar acessórios genuínos que são compatíveis com os sistemas específicos de seu veículo.

Consulte uma Concessionária Chevrolet para saber quais são os acessórios aprovados para o veículo e os métodos de instalação apropriados.

Elevação do veículo

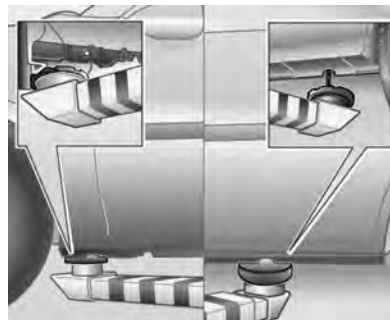

O local dos pontos de apoio de um elevador ou macaco tem de ser aplicado somente nos locais indicados nas figuras, nas porções dianteira e traseira, nas áreas entre o local para instalação do macaco e as caixas das rodas.

Nota

Se os apoios dos elevadores ou os macacos forem metálicos, use uma proteção de borracha para evitar danos ao veículo.

Interruptor de desconexão da bateria

Desconectar



1. Abra o capô.
2. Certifique-se de desligar todos os sistemas elétricos, como o sistema de áudio, faróis, lanternas traseiras, sistema de alarme antifurto e acessórios.

Certifique-se de desligar a ignição e remover a chave do interruptor da ignição.

3. Feche todas as portas do veículo e não ative o alarme antifurto.
4. Remova o protetor da bateria (se equipado).
5. Retire a porca da extremidade do terminal negativo.
6. Retire o terminal do borne da bateria.

Conectar

1. Certifique-se de que a ignição esteja desligada e remova a chave do interruptor da ignição. Abra o capô e instale a ponta do terminal no terminal da bateria.
2. Aperte a porca da extremidade do terminal negativo.
3. Instale o protetor da bateria (se equipado).
4. Feche o capô.

Nota

Antes de trabalhar no veículo, consulte o item "Prevenção de danos aos componentes eletrônicos".

Armazenamento do veículo

Inatividade por período prolongado

Se o veículo precisar ficar guardado durante vários meses:

- Lave e encere o veículo.
- Limpe e proteja as vedações de borracha.
- Troque o óleo do motor.
- Esgote o reservatório do líquido do lavador.
- Verifique o anticongelante e a proteção anticorrosiva do líquido de arrefecimento.
- Calibre a pressão dos pneus para o valor especificado para carga total.

110 Cuidados com o veículo

- Estacione o veículo em local seco e bem ventilado. Engate a primeira ou a marcha à ré para evitar que o veículo se desloque.
- Não acione o freio de estacionamento.
- Desconecte a bateria, consulte *Interruptor de desconexão da bateria* ⇨ 109
- Feche o capô.

Retorno à condição de atividade

Quando o veículo for recolocado em operação:

- Conecte a bateria, consulte *Interruptor de desconexão da bateria* ⇨ 109
- Verifique a pressão dos pneus.
- Encha o reservatório do líquido do lavador.
- Confira o nível de óleo do motor.
- Confira o nível do líquido de arrefecimento.

Informações de emissão



- O nível máximo de emissão de CO (monóxido de carbono) permitido para a sincronia de marcha lenta e ignição especificada (avanço inicial) é de 0,5%. Isto se aplica ao combustível padrão especificado para testes de emissão.
- A descarga de emissões pelo cárter de óleo para a atmosfera deve ser zero em qualquer condição do veículo.

- Veículos equipados com o sistema SPE/4 ECO têm um sistema antipoluição de gás evaporativo do tanque de combustível (cânister).
- Este veículo atende os limites de emissão, como o Programa para Controle da Poluição do Ar por Veículos Motorizados (PROCONVE), de acordo com a Resolução 18/86 do CONAMA e atualizações vigentes na data de fabricação.
- A rotação da marcha lenta não é regulável. O módulo de controle eletrônico (ECM) calcula eletronicamente a porcentagem de CO e os ajustes da marcha lenta.
- Nos veículos com sistema SPE/4 ECO - etanol e gasolina - qualquer mistura de etanol e gasolina, em qualquer proporção, pode ser usada. O sistema de injeção eletrônica de combustível, através de sinais recebidos de diversos sensores, ajusta o funcionamento do motor de acordo com o combustível a

ser usado. Certifique-se da origem do combustível, pois se estiver adulterado poderá causar danos irreversíveis ao motor.

- Convém usar, de preferência, o combustível aditivado dos postos.

Nota

O uso de combustível que não seja o especificado poderá comprometer o desempenho do veículo, causar danos ao sistema de injeção ou até danificar o motor. Esse tipo de dano não é coberto pela garantia do veículo.

Verificações do veículo

Execução do serviço de manutenção pelo proprietário

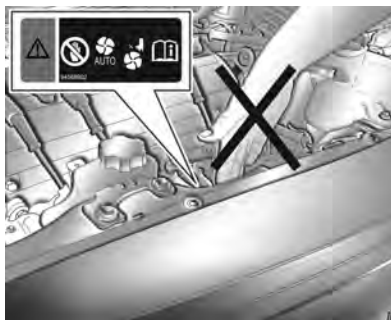

⚠ Perigo

Execute verificações no compartimento do motor apenas quando a ignição estiver desligada.

(Continuação)

⚠ Perigo (Continuação)

A ventoinha de arrefecimento pode começar a funcionar mesmo com a ignição desligada.

⚠ Perigo

O sistema de ignição usa uma tensão extremamente alta. Não toque nele.

112 Cuidados com o veículo

Capô

Abertura



Puxe a alavanca de liberação e devolva-a à posição original.

O capô ficará parcialmente aberto e preso somente pela trava.



Puxe a trava de segurança para o lado do passageiro e abra o capô.

Perigo

Quando o motor estiver quente, certifique-se de tocar apenas no isolamento de espuma do suporte do capô para evitar queimaduras.

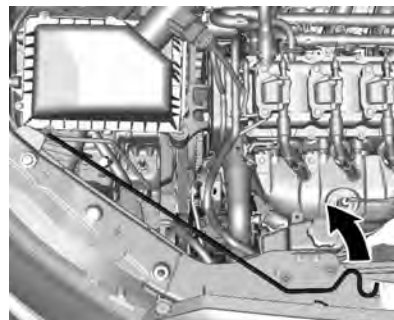

Para manter o capô aberto, encaixe a haste de sustentação na furação da tampa.

Fechamento

Antes de fechar o capô, pressione a haste de sustentação para dentro do prendedor.

Para fechar o capô, abaixe gradualmente e, finalmente, deixe-o cair devido ao peso. Certifique-se sempre se o capô está bem fechado, tentando abri-lo. Caso não esteja bem fechado, repita a operação de fechamento.

 **Perigo**

Sempre observe as seguintes precauções:

- Puxe a borda frontal do capô para certificar-se de que esteja bem travado antes de dirigir o veículo.
- Não puxe a alavanca de destravamento do capô enquanto o veículo estiver em movimento.
- Não dirija o veículo com o capô aberto. Um capô aberto atrapalhará a visão do motorista.
- Operar o veículo com o capô aberto poderá levar a uma colisão, resultando em danos ao veículo ou outra propriedade, ferimentos ou até mesmo a morte.

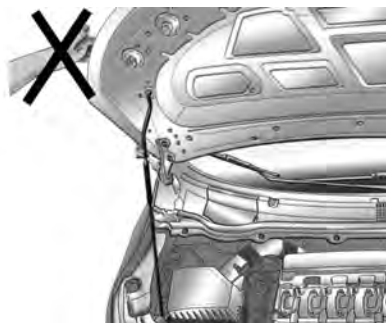

Cuidado

Não empurre o capô para baixo se ele estiver sendo mantido aberto pela haste

114 Cuidados com o veículo

Visão geral do compartimento do motor



1. *Filtro/limpador de ar do motor*
↪ 118
2. *Tanque de combustível da partida a frio* ↪ 105
3. Reservatório do fluido de freios. Consulte *Fluido do freio* ↪ 124.
4. *Bateria* ↪ 125
5. *Caixa de fusíveis do compartimento do motor* ↪ 136
6. Reservatório do fluido do lavador. Consulte *Fluido do lavador* ↪ 123.
7. Reservatório do líquido de arrefecimento do motor. Consulte *Líquido de resfriamento do motor* ↪ 118.
8. Reservatório do fluido da direção assistida. Consulte *Fluido da direção (Se equipado)* ↪ 122.
9. Vareta do nível de óleo do motor. Consulte *Óleo do motor* ↪ 115.

10. Tampa de abastecimento do óleo do motor. Consulte *Óleo do motor* ↪ 115.

Óleo do motor

Troca do óleo do motor

Nota

Troque o óleo de acordo com os intervalos de tempo ou a quilometragem percorrida (consulte *Fluidos e lubrificantes recomendados* ↪ 167), pois os óleos perdem suas propriedades de lubrificação não apenas devido ao funcionamento do motor, mas também ao envelhecimento. A troca de óleo deve ser feita com o motor em temperatura operacional normal. Preferivelmente, troque o óleo em uma Concessionária Chevrolet, assegurando assim o uso do óleo especificado para manter a integridade dos componentes do motor. Os danos causados por óleo não especificado não são cobertos pela garantia.



Confira o nível do óleo semanalmente ou antes de fazer uma viagem. Considera-se consumo normal de óleo até 0,75 L de óleo para cada 1.000 km rodados.

Deve-se conferir o nível do óleo com o veículo nivelado e o motor (que deve estar na temperatura normal de operação) desligado.

Espere pelo menos 10 minutos antes de conferir o nível, para que o acúmulo normal do óleo no motor escorra para o cárter. Se o óleo estiver frio, poderá demorar um pouco mais para voltar ao cárter.

116 Cuidados com o veículo

Verificação do nível de óleo do motor

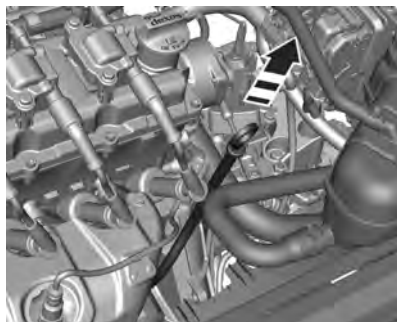

Para verificar o nível de óleo, remova a vareta de nível.

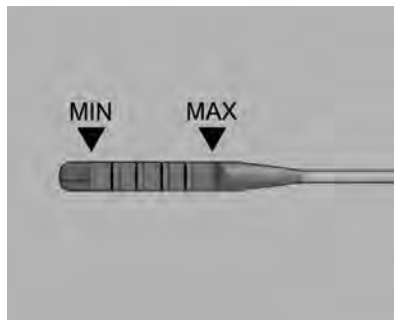

Limpe-a bem, introduza até o fim e torne a retirar. O nível do óleo tem de estar entre as posições inferior (MIN) e superior (MAX) da vareta.

Adicione óleo somente se o nível atingir a posição inferior (MIN) na vareta de nível ou se estiver abaixo desta, máximo de 1 litro, então verifique novamente o nível.

Cuidado

Nunca misture tipos diferentes de qualidades de óleo. Use somente a qualidade e a viscosidade do

(Continuação)

Cuidado (Continuação)

óleo especificadas neste manual. O uso de outro óleo diferente do especificado poderá causar danos ao motor e cancelar a garantia. Verifique com uma Concessionária ou com uma Oficina Autorizada Chevrolet se o óleo é aprovado pela especificação Dexos 1.

O nível do óleo não deve ficar acima da posição superior (MAX) da vareta. Se isto ocorrer, haverá, por exemplo, aumento no consumo do óleo, encharcamento das velas e formação excessiva de resíduos de carbono.

Cuidado

Óleo do motor em excesso deverá ser drenado ou retirado por sucção.

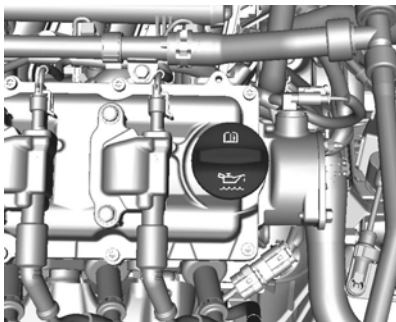

Consulte *Capacidades e especificações* ⇨ 179.

Coloque a tampa e aperte-a.

A estabilização do consumo do óleo ocorrerá depois que o veículo rodar alguns milhares de quilômetros. Só então será possível determinar seu consumo real.

⚠ Atenção

O óleo do motor é um agente irritante e, se ingerido, poderá causar doenças ou a morte.

(Continuação)

**Atenção
(Continuação)**

Mantenha-o longe do alcance de crianças.

Evite o contato repetitivo ou prolongado com a pele.

Lave as áreas expostas com água e sabão ou um limpador de mãos.

Tome muito cuidado ao drenar o óleo do motor, pois ele poderá estar quente suficiente para queimá-lo.

Trocando o filtro de óleo

O filtro de óleo deve ser trocado a cada duas trocas de óleo do motor, sendo obrigatório na primeira vez em que o fizer.

Providencie para que o filtro de óleo seja substituído preferencialmente por uma concessionária Chevrolet.

Fluido da transmissão manual

Não é necessário verificar o nível do fluido de transmissão manual.

Um vazamento do fluido da transmissão é o único motivo para perda do fluido. Se ocorrer um vazamento, leve o veículo ao departamento de serviços da Concessionária e repare-o o mais rápido possível.

Nota

A Chevrolet usa e recomenda lubrificantes, fluidos e produtos químicos ACDelco e recomenda Peças Originais GM.

Especificação do óleo, consulte *Fluidos e lubrificantes recomendados* ⇨ 167.

118 Cuidados com o veículo

Filtro/limpador de ar do motor

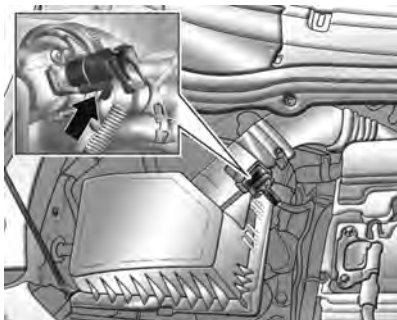

Limpeza do elemento:

Inspecione o filtro de ar nos intervalos indicados no cronograma de manutenção. Para limpar o filtro de ar, remova o filtro do veículo e sacuda-o levemente para soltar a poeira e sujeira. Caso o filtro continue empastado de sujeira, será necessário um novo.

Para inspecionar ou substituir o filtro de ar do motor, faça o seguinte:

1. Abra o capô.
2. Pressione cuidadosamente a trava do conector e puxe o conector.
3. Solte o grampo de metal da mangueira.
4. Remova a mangueira.
5. Afrouxe os prendedores.
6. Remova a tampa da caixa de ar cuidadosamente.
7. Remova o elemento do purificador de ar e limpe-o com pancadas suaves.
8. Limpe também a parte interna do purificador.
9. Deslize a tampa para dentro do conjunto e prenda-a com os dois parafusos.
10. Instale a mangueira e parafuse a braçadeira de metal.
11. Instale o conector.
12. Feche o capô.

Líquido de resfriamento do motor

Troca do líquido de arrefecimento do motor

O sistema de arrefecimento do motor é abastecido com um aditivo para radiador de longa duração (etilenoglicol), cujas propriedades conferem proteção adequada contra congelamento, ebulição e corrosão.

O líquido de arrefecimento deve ser trocado a cada 5 anos ou 150.000 km.

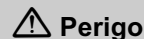

Perigo

Deixe o motor esfriar antes de abrir a tampa do reservatório de expansão. Abra-a com cuidado e deixe a pressão sair devagar.

Nível do líquido de arrefecimento



Raramente ocorre perda em um sistema de arrefecimento de circuito fechado. Portanto, raramente é necessário completar o nível, mas ele deverá ser verificado semanalmente, com o veículo em uma superfície plana e com o motor frio.

Se o sistema de resfriamento estiver frio, o nível do líquido de arrefecimento deve estar na marca de enchimento. Complete até a linha de enchimento se o nível estiver baixo.

Caso seja necessário completar o nível, com o motor frio, retire a tampa, adicione ao reservatório de expansão uma mistura de água potável e aditivo para radiador (longa duração - cor laranja) ACDelco (proporção de 36% a 50% de aditivo).

Instale a tampa e aperte-a firmemente.

Cuidado

Reservatório de expansão e sua tampa têm limitadores de fixação. Para fechar a tampa, aperte-a lentamente e, quando houver resistência, pare de girá-la. Se a tampa exceder o limitador, a tampa e o reservatório de expansão serão danificados, causando problemas de funcionamento no sistema de arrefecimento que, por sua vez, podem causar danos ao motor. Esses danos não são cobertos pela garantia.

Nota

Se o veículo for utilizado em região de clima extremamente frio (ao redor de -20°C), recomenda-se a utilização de líquido de arrefecimento na proporção de 50% de aditivo e 50% de água potável.

Nota

O aditivo para radiador (vida longa, de cor alaranjada) não deve ser misturado a aditivos padrão (cor verde) ou a outros produtos, como óleo solúvel C. As misturas reagem, formando uma borra que pode levar à obstrução do sistema e, conseqüentemente, ao superaquecimento do motor. Em caso de troca do tipo de aditivo, o sistema deverá ser lavado cuidadosamente.

Nota

Caso necessite reabastecer constantemente, visite uma Concessionária ou Oficina Autorizada Chevrolet para verificar a tampa do sistema (ou vazamentos ocasionais) e para trocar o líquido de arrefecimento para obter a concentração apropriada.

120 Cuidados com o veículo

Perigo

Os vapores e os líquidos muito quentes que saem do sistema de arrefecimento podem explodir e causar queimaduras sérias. Eles estão sob pressão, e se a tampa do reservatório de expansão for aberta mesmo que parcialmente, os vapores poderão ser expulsos em alta velocidade. Nunca remova a tampa do reservatório de expansão quando o motor e o sistema de arrefecimento estiverem quentes. Se for necessário remover a tampa do reservatório de expansão, aguarde até que o motor esfrie.

Superaquecimento do motor

A luz indicadora de temperatura do líquido de arrefecimento do veículo está localizada no painel de instrumentos. Ela indica o aumento da temperatura do motor.

Nota

Se o motor funcionar sem líquido de arrefecimento, seu veículo poderá sofrer danos sérios. Neste caso, os reparos não serão cobertos pela garantia.

Superaquecimento do motor sem vapor

Se você notar o aviso de superaquecimento e não houver sinais de vapor, o problema poderá não ser tão sério. O motor poderá superaquecer quando:

- O veículo é conduzido em uma subida acentuada em altas temperaturas ambiente.
- O veículo é parado depois de dirigir em alta velocidade.
- O veículo foi conduzido em marcha lenta durante um percurso longo.

Se não houver mudanças ou sinais de vapor, observe o seguinte procedimento durante aproximadamente um minuto:

1. Desligue o sistema de ar condicionado.

2. Tente manter o motor sob carga (use uma marcha na qual o motor fique em baixa rotação).

Se o aviso de superaquecimento desaparecer, continue dirigindo. Por questões de segurança, dirija lentamente por aproximadamente 10 minutos.

Se a temperatura do líquido de arrefecimento não cair, pare o motor e estacione o veículo imediatamente.

Caso não haja vapor visível, ligue o motor em marcha lenta por aproximadamente 2 ou 3 minutos com o veículo parado e observe se o aviso de superaquecimento apaga.

Se o aviso de superaquecimento continuar aceso, desligue o motor, peça aos passageiros que saiam do veículo e aguarde até que ele esfrie. Fica a seu critério abrir ou não o compartimento do motor, mas procure assistência técnica imediatamente. Se abrir o

compartimento do motor, verifique o reservatório de expansão do líquido de arrefecimento.

 **Perigo**

Se o líquido de arrefecimento na parte interna do reservatório de expansão estiver fervendo, não faça nada e aguarde até que esfrie.

O nível do líquido de arrefecimento deverá estar conforme especificado. Se estiver baixo, significa que pode haver vazamento nas mangueiras do radiador, do aquecedor, no próprio radiador ou na bomba d'água.

 **Perigo**

- As mangueiras do aquecedor e as mangueiras do radiador, bem como outras partes do motor,

(Continuação)

**Perigo
(Continuação)**

podem esquentar muito. Não as toque, pois poderá se queimar.

- Caso exista algum vazamento, não ligue o motor, pois o líquido de arrefecimento poderá se perder, causando queimaduras. Antes de dirigir o veículo, repare os vazamentos.

Superaquecimento com vapor

 **Perigo**

- Os vapores gerados pelo superaquecimento do motor podem causar queimaduras graves, mesmo que você só abra um pouco o compartimento do motor. Fique distante do motor ao observar a emissão de

(Continuação)

**Perigo
(Continuação)**

vapor. Desligue o motor, peça aos passageiros para saírem do veículo e espere que o motor esfrie. Antes de abrir o compartimento do motor, aguarde até que não haja mais sinais de vapor do líquido de arrefecimento.

- Se o veículo continuar em movimento com o motor superaquecido, os líquidos poderão escapar devido à alta pressão. Você e outras pessoas poderão se queimar gravemente. Desligue o motor superaquecido, saia do veículo e espere que ele esfrie.

Ventilador do motor

Se não houver sinal de vazamento, verifique o funcionamento da ventoinha do motor. Seu veículo está equipado com uma ventoinha

122 Cuidados com o veículo

elétrica. Se houver superaquecimento do motor, ela terá de ser acionada. Se isto não acontecer, será preciso efetuar o conserto. Desligue o motor. Se não for identificado nenhum problema mas o nível do líquido de arrefecimento não estiver no máximo, adicione ao reservatório de expansão uma mistura de água potável e aditivo para radiador (longa duração - cor laranja) ACDelco (proporção de 36% a 50% de aditivo). Ligue o motor quando o nível do líquido de arrefecimento estiver no máximo. Se o sinal de advertência de superaquecimento estiver ligado, consulte uma Concessionária ou Oficina Autorizada Chevrolet.

Perigo

Os ventiladores e outras partes móveis do motor podem causar ferimentos sérios. Mantenha mãos e roupas afastadas de partes móveis quando o motor estiver funcionando.

Perigo

- Os vapores e os líquidos muito quentes que saem do sistema de arrefecimento em ebulição podem explodir e causar queimaduras graves. Eles estão sob pressão, e se a tampa do reservatório de expansão for aberta mesmo que parcialmente, os vapores poderão ser expulsos em alta velocidade. Nunca remova a tampa do reservatório de expansão quando o motor e o sistema de arrefecimento estiverem quentes. Se for necessário remover a tampa do reservatório de expansão, aguarde até que o motor esfrie.
- O aditivo longa vida para o sistema de arrefecimento é venenoso e deve ser manuseado com cuidado.

Nota

Para evitar danos ao veículo e facilitar a partida quando o motor estiver quente (devido à evaporação do combustível), o sistema do respiro do motor poderá ser atuado mesmo após o desligamento do veículo por um determinado período, dependendo da temperatura ambiente e da temperatura do motor.

Fluido da direção (Se equipado)



O nível do fluido da direção assistida precisa estar entre as marcas **MIN** e **MAX**.

Se o nível do fluido estiver abaixo da marca de mínimo, procure a assistência de uma Concessionária ou Oficina Autorizada Chevrolet.

Use apenas fluido da direção assistida aprovado para o veículo.

Consulte *Fluidos e lubrificantes recomendados* ⇨ 167.

Cuidado

- Quantidades extremamente pequenas de contaminação podem causar danos ao sistema de direção e fazer com que ele não funcione corretamente. Não deixe que contaminantes entrem em contato com o lado do fluido da tampa/vareta de nível nem que penetrem no reservatório.

(Continuação)

Cuidado (Continuação)

- Não opere o veículo se o nível de fluido estiver fora da marca de especificação do reservatório, caso contrário o sistema de direção poderá ser danificado.

⚠ Perigo

Se o nível de fluido estiver acima da marca de máximo, poderá ocorrer um vazamento de fluido pela tampa do reservatório e se o fluido entrar em contato com uma superfície superaquecida no compartimento do motor, poderá ser iniciado um incêndio causando ferimentos e danos ao veículo.

Fluido do lavador



Encha com água limpa misturada com uma quantidade adequada de aditivo para limpeza de para-brisa.

Para encher o reservatório de fluido do lavador do para-brisa:

- Utilize apenas fluido do lavador pronto para uso disponível comercialmente para este propósito.
- Não utilize água de torneira. Os minerais presentes na água de torneira podem entupir a tubulação do lavador do para-brisa.

124 Cuidados com o veículo

- Se for provável que a temperatura do ar caia abaixo do ponto de congelamento, utilize fluido do lavador do para-brisa com propriedades anticongelantes suficientes.

Freios

Cuidados com as novas pastilhas de freio

Quando pastilhas de freio novas são instaladas, não freie com força desnecessária durante os primeiros 300 km.

O desgaste das pastilhas de freio não deve exceder um certo limite. Portanto, a manutenção regular, conforme detalhado no **Plano de Manutenção Preventiva**, é da maior importância para a sua segurança.

Fluido do freio

⚠ Perigo

O fluido de freio é venenoso e corrosivo. Evite contato com os olhos, com a pele, com os tecidos e com as superfícies pintadas.



O nível do fluido de freios precisa estar entre as marcas **MIN** e **MAX**.

O reabastecimento do fluido de freio não é recomendado pois há uma relação entre o nível do fluido, o sistema de embreagem e o

desgaste da pastilha de freio. Consulte uma Concessionária ou a Oficina Autorizada Chevrolet para verificar o nível caso esteja abaixo da marca de mínimo especificada no reservatório, o vazamento deve ser corrigido e o fluido substituído.

Se a luz indicadora do freio (⚠) acender ou permanecer acesa por longos períodos, vá até uma Concessionária ou Oficina Autorizada Chevrolet.

Especificação do fluido de freio, consulte *Fluidos e lubrificantes recomendados* ⇨ 167.

⚠ Perigo

- Certifique-se de limpar completamente em torno da tampa do reservatório do fluido de freios antes de remover a tampa.
- A contaminação do sistema do fluido de freios pode afetar o desempenho dele.

(Continuação)

Perigo (Continuação)
<ul style="list-style-type: none">• Fluido de freios em demasia no motor pode fazer com que o fluido queime.• Não encha demais o reservatório.• Incêndio no motor pode ocasionar ferimentos e danificar seu veículo e outra propriedade.• Não descarte o fluido de freio usado com o lixo doméstico.• Use uma instalação autorizada de gestão de refugos local.• Fluido de freios usado e seus recipientes podem ser perigosos. Eles podem prejudicar a sua saúde e o meio ambiente. <p>(Continuação)</p>

Perigo (Continuação)
<ul style="list-style-type: none">• O fluido de freios é acre e pode irritar a pele e os olhos.• Não deixe que o fluido de freio entre em contato com sua pele ou olhos. Se isso acontecer, lave imediatamente a área afetada com sabão e água ou um produto de limpeza para as mãos.

Bateria



A bateria ACDelco que equipa o seu veículo dispensa manutenção periódica. Se o veículo não for usado durante 30 dias ou mais, desconecte o cabo do pólo negativo da bateria para não descarregá-la.

Cuidado
<ul style="list-style-type: none">• Acender fósforos perto da bateria poderá causar uma explosão de gás. Se você necessitar de mais <p>(Continuação)</p>

126 Cuidados com o veículo

Cuidado (Continuação)

iluminação no compartimento do motor, use uma lanterna.

- A bateria, mesmo quando selada, contém ácido que pode causar queimaduras. Se o ácido cair em sua pele ou olhos, lave as partes afetadas com água corrente e procure cuidados médicos imediatamente.
- Para minimizar o risco de contato de gotas da solução com os olhos, use óculos de proteção ao manusear baterias.
- A General Motors não se responsabiliza por acidentes causados por negligência ou pelo manuseio incorreto de baterias.

Reciclagem obrigatória da bateria



Sempre que trocar a bateria, deixe a antiga no revendedor (resolução CONAMA 401/08, de 04/11/08):

- Todo consumidor/usuário final deve devolver a bateria usada do veículo. Ela não deve ser jogada fora no lixo comum.
- A Concessionária ou Oficina Autorizada Chevrolet onde você comprou a bateria do veículo deve aceitar a devolução da

bateria usada e depois enviá-la ao fabricante para fins de reciclagem.

Cuidado

Riscos ao entrar em contato com a solução ácida e o chumbo:

- Composição básica: chumbo, ácido sulfúrico diluído e plástico.
- Caso a solução ácida e o chumbo contidos na bateria sejam descartados no ambiente de uma maneira incorreta, poderão contaminar o solo, o subsolo e a água, bem como causar riscos à saúde de seres humanos.
- Se houver contato acidental com os olhos ou a pele com esses produtos, as partes afetadas deverão ser lavadas imediatamente com água e será necessário procurar cuidados médicos.

(Continuação)

Cuidado (Continuação)

- Sempre que a bateria for carregada, mantenha-a na posição horizontal para evitar vazamento pelo respiro.

Prevenção de danos aos componentes eletrônicos



Para evitar a pane de componentes eletrônicos, nunca desconecte a bateria com o motor ligado. Remova a chave da ignição antes de efetivar a desconexão.

Sempre que for desconectá-la, solte primeiro o cabo negativo e depois o positivo. Não inverta a posição dos cabos.

Ao reconectar, remova a chave da ignição, conecte o cabo positivo primeiro e, em seguida, o negativo.

Substituição da palheta do limpador

O funcionamento correto das palhetas do limpador do para-brisa e um campo limpo são condições essenciais para a direção segura. Verifique as palhetas do limpador com frequência. Limpe as palhetas do limpador com sabão neutro diluído em água. Evite usar os limpadores do para-brisa a seco ou sem acionar os lavadores. Por motivos de segurança, recomendamos que as palhetas dos limpadores sejam substituídas pelo menos uma vez ao ano ou sempre que sua eficiência esteja reduzida prejudicando a visibilidade sob chuva.

Inspeção: inspecione regularmente o estado da palheta. Limpe-as com sabão neutro diluído em água.

Substituição: substitua as palhetas no mínimo uma vez ao ano ou quando sua eficiência esteja reduzida prejudicando a visibilidade sob chuva.

Substituição da palheta do limpador do para-brisa

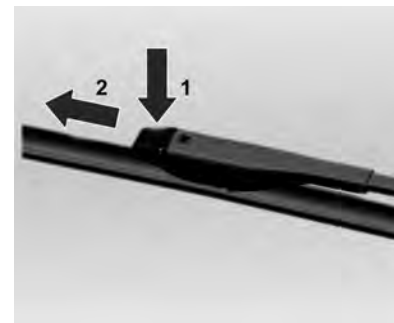

Levante a alavanca do limpador. Pressione a aba de travamento (seta 1) e puxe a palheta para removê-la (seta 2).

128 Cuidados com o veículo

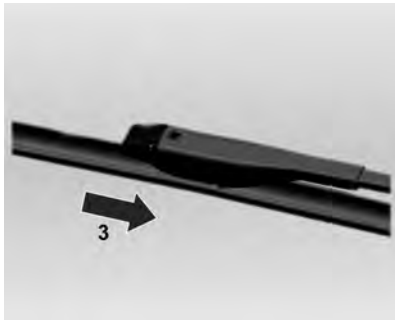

Para instalar a palheta nova, pressione-a (seta 3) até que a aba de travamento esteja travada no furo do braço.

Substituição da palheta do limpador do vidro traseiro (se equipado)

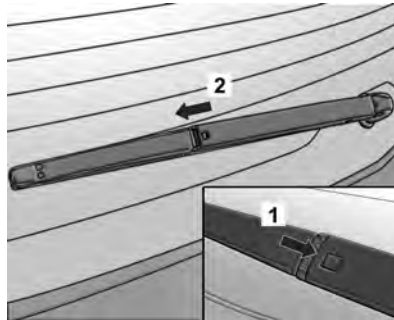

Levante a alavanca do limpador. Pressione a aba de travamento (seta 1) e puxe a palheta para a esquerda para removê-la (seta 2).

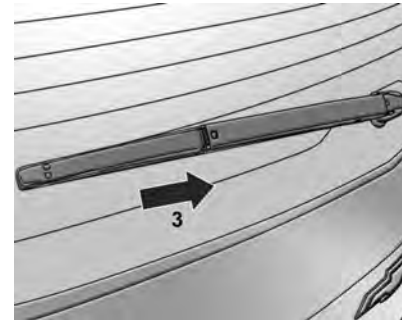

Para instalar a palheta nova, pressione-a (seta 3) até que a aba de travamento esteja travada no furo do braço.

Substituição de lâmpadas

A substituição das lâmpadas deverá ser, preferencialmente realizada em uma Concessionária ou Oficina Autorizada Chevrolet. Quando for trocar uma lâmpada, desligue o respectivo interruptor. Evite tocar o vidro da lâmpada com as mãos. Para limpar uma lâmpada manchada, use álcool e um pano limpo sem fiapos. A lâmpada trocada deve ter as mesmas características e capacidades da defeituosa.

Aplicação	Potência (W)
Luz de cortesia	10
Farol alto	60
Farol baixo	55
Luz dos sinalizadores de direção dianteiros	21

Aplicação	Potência (W)
Luz dos sinalizadores de direção traseiros	21
Terceira luz de freio (brake light)	LED
Luzes de presença (dianteiras)	5
Freio - lanterna traseira	21
Faróis de neblina (se equipado)	27
Luz de ré	21
Placa	5

Nota

Após dirigir em chuva intensa ou depois de uma lavagem, algumas lentes de luzes exteriores podem parecer congeladas.

Essa condição é causada pela diferença de temperatura entre a parte interna e externa da luz.

Isso é similar à condensação dos vidros dentro do veículo durante a chuva e não indica um problema com o veículo.

Se vazar água para dentro do circuito da lâmpada, leve o veículo para inspeção na Concessionária ou Oficina Autorizada Chevrolet.

Faróis, seta dianteira e luzes de estacionamento

Farol baixo e farol alto

1. Solte o conector da tomada da lâmpada.

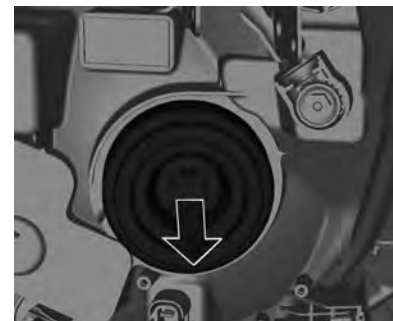

130 Cuidados com o veículo

2. Remova a tampa de proteção.



3. Pressione o grampo de mola e desengate-o.



4. Remova a lâmpada do alojamento do refletor.
5. Quando instalar uma nova lâmpada, engate os apoios nos recessos do refletor.
6. Engate o clipe de mola.
7. Posicione a tampa de proteção do farol dianteiro e feche-a.
8. Ligue o conector na lâmpada.

Nota

- Ao substituir as lâmpadas do lado esquerdo, primeiro remova o tubo do bocal de abastecimento do lavador do para-brisa girando-o no sentido anti-horário e então siga os passos acima.

Após substituir as lâmpadas, instale o tubo do bocal de abastecimento do lavador do para-brisa girando-o no sentido horário até o encaixe correto.

- A substituição de algumas lâmpadas do lado esquerdo é um procedimento que requer qualificação técnica para remover alguns componentes do

veículo. Portanto, recomendamos que sejam substituídas em uma Concessionária ou Oficina Autorizada Chevrolet.

Regulagem dos faróis

Cuidado
Se os faróis precisarem ser regulados, recomenda-se que o veículo seja levado a uma Concessionária ou Oficina Autorizada Chevrolet para reparo, pois esse é um item relacionado à segurança.

Luzes de estacionamento

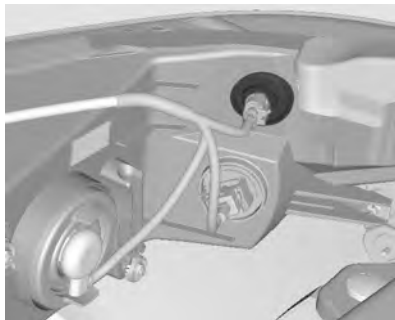

1. Gire o soquete da lâmpada no sentido anti-horário e desengate-o.
2. Remova a lâmpada do soquete.
3. Insira a nova lâmpada.
4. Insira o soquete no refletor.
5. Gire o soquete da lâmpada no sentido horário e engate-o.

Nota

Ao substituir as lâmpadas do lado esquerdo, primeiro remova o tubo do bocal de abastecimento do

lavador do para-brisa girando-o no sentido anti-horário e então siga os passos acima.

Após substituir as lâmpadas, instale o tubo do bocal de abastecimento do lavador do para-brisa girando-o no sentido horário até o encaixe correto.

Luzes dos sinalizadores de direção dianteiros

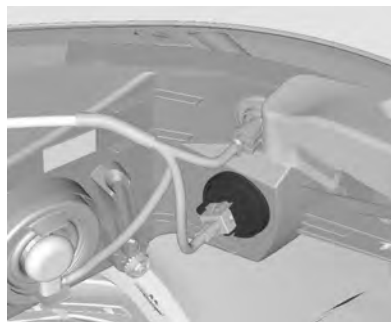

1. Gire o suporte da lâmpada no sentido anti-horário e desengate-o.
2. Remova a lâmpada do soquete.

3. Insira a nova lâmpada.
4. Insira o soquete no refletor.
5. Gire o soquete da lâmpada no sentido horário e engate-o.

Nota

Ao substituir as lâmpadas do lado esquerdo, primeiro remova o tubo do bocal de abastecimento do lavador do para-brisa girando-o no sentido anti-horário e então siga os passos acima.

Após substituir as lâmpadas, instale o tubo do bocal de abastecimento do lavador do para-brisa girando-o no sentido horário até o encaixe correto.

Faróis para neblina (Se equipado)

Faça a troca das lâmpadas em uma Concessionária ou Oficina Autorizada Chevrolet.

132 Cuidados com o veículo

Nivelamento do farol de neblina dianteiro

Cuidado

Se os faróis luzes de neblina precisarem ser regulados, recomenda-se que o veículo seja levado a uma Concessionária ou Oficina Autorizada Chevrolet para reparo, pois esse é um item relacionado à segurança.

Lanternas traseiras

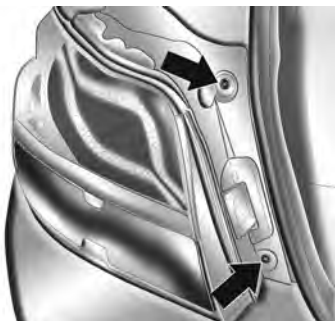

1. Soltando os dois prendedores.

2. Para remover o conjunto da lanterna traseira, solte os parafusos de fixação.

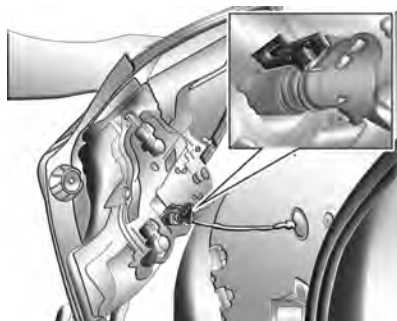

3. Desconecte o chicote de cabos do conjunto da lanterna traseira.



4. Solte os prendedores e libere as travas, como mostrado na figura.

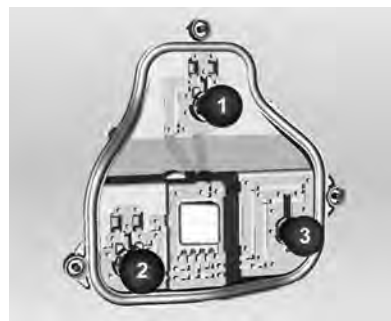

5. As lâmpadas são as seguintes:

Luz de freio / lanterna traseira (1)

Luz do sinalizador de direção (2)

Luz de marcha à ré (3)

Nota

A lanterna traseira mostrada acima se refere ao lado esquerdo do veículo. As lâmpadas 2 e 3 estão invertidas para a lanterna traseira do lado direito do veículo.

6. Pressione ligeiramente a lâmpada no soquete, gire-a no sentido anti-horário, remova e substitua a lâmpada.

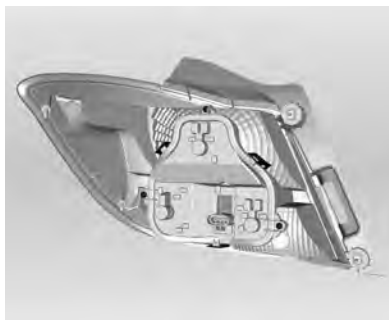

7. Instale as lâmpadas no conjunto da lanterna traseira, pressione-as contra as travas e instale os prendedores corretamente.
8. Instale o conector.
9. Instale o conjunto da lanterna traseira, tomando cuidado com a posição dos pinos e dos parafusos de fixação.
10. Ligue a ignição e verifique se todas as lâmpadas funcionam adequadamente.

Lâmpada de freio superior central (CHMSL)



Faça a troca das lâmpadas em uma Concessionária ou Oficina Autorizada Chevrolet.

134 Cuidados com o veículo

Lâmpada da placa

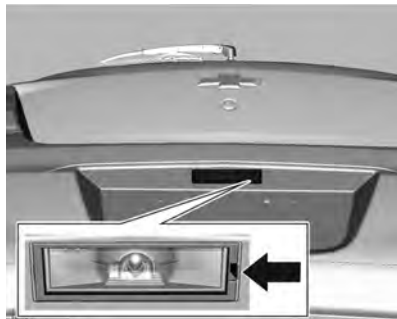

1. Force o alojamento da lâmpada para fora com uma ferramenta apropriada.
2. Remova o compartimento da lâmpada para baixo, tomando cuidado para não puxar o cabo.

Gire o suporte da lâmpada no sentido anti-horário para desengatá-lo.
3. Remova a lâmpada do suporte e substitua-a.

4. Insira o suporte da lâmpada no alojamento e gire-o no sentido horário.
5. Insira o alojamento da lâmpada tomando cuidado com o encaixe.

Luzes internas

Luz de cortesia

Se a luz de cortesia não estiver funcionando, inspecione-a em uma Concessionária ou Oficina Autorizada Chevrolet.

Luz do porta-luvas (se equipado)

Se a luz do porta-luvas não estiver funcionando, inspecione-a em uma Concessionária ou Oficina Autorizada Chevrolet.

Iluminação do painel de instrumentos

Faça a troca das lâmpadas em uma Concessionária ou Oficina Autorizada Chevrolet.

Sistema elétrico

Fusíveis

Os dados sobre o fusível substituído devem corresponder aos do fusível defeituoso.

Existem duas caixas de fusíveis no veículo:

- Na parte dianteira esquerda do compartimento do motor.
- Na parte inferior do painel de instrumentos do lado do motorista.

Alguns dos fusíveis principais estão em uma caixa acima do terminal positivo da bateria. Se necessário, faça a troca em uma Concessionária ou Oficina Autorizada Chevrolet.

Antes de trocar um fusível, desligue o respectivo interruptor e a ignição.

Um fusível queimado pode ser reconhecido por seu filamento derretido. Não substitua o fusível até que a causa do defeito tenha sido consertada.

Algumas funções são protegidas por vários fusíveis.

Fusíveis também podem ser inseridos sem a existência de uma função.

Minifusíveis

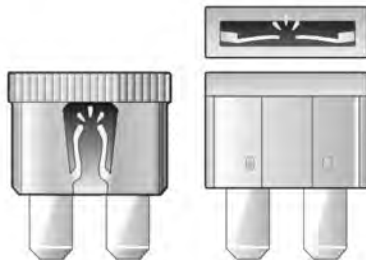

Fusíveis JCase



Extrator de fusível

O extrator de fusível está localizado na caixa de fusíveis do compartimento do motor.

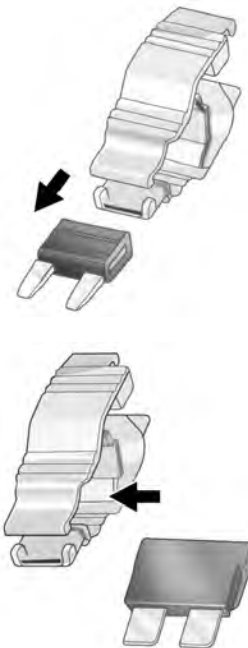

136 Cuidados com o veículo



Coloque o extrator de fusível sobre os vários tipos de fusíveis pela parte superior ou pela lateral e remova o fusível.

Caixa de fusíveis do compartimento do motor

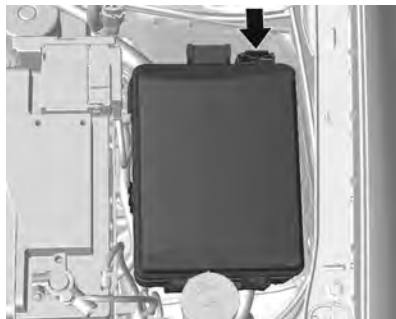

A caixa de fusíveis está na parte dianteira esquerda do compartimento do motor.

Solte a tampa, levante e remova-a.

Algumas descrições da caixa de fusíveis deste manual podem não se aplicar ao seu veículo. Elas eram válidas quando este manual foi impresso. Quando inspecionar a caixa de fusíveis, consulte sua etiqueta.

Podem também existir fusíveis sem função atribuída.



Cuidados com o veículo 137

Minifusíveis		
Posição	Amp.	Circuito
1	-	Sem uso
2	7,5 A	Espelhos retrovisores externos
3	-	Sem uso
4	-	Sem uso
5	30 A	Módulo do ABS
6	-	Sem uso
7	-	Sem uso
8	15 A	Módulo da transmissão automática (se equipada)
9	5 A	Regulador de tensão
10	10 A	Relé de partida
11	20 A	Limpador do vidro traseiro
12	30 A	Desembaçador traseiro
13	-	Sem uso

Minifusíveis		
Posição	Amp.	Circuito
14	-	Sem uso
15	-	Sem uso
16	-	Sem uso
17	10 A	Interruptor da bomba de vácuo elétrica
18	10 A	Módulo de controle do motor, módulo da transmissão automática (se equipado)
19	20 A	Bomba de combustível
20	-	Sem uso
21	10 A	Relé do ventilador do radiador / relé do ar condicionado (se equipado)
22	-	Sem uso

Minifusíveis		
Posição	Amp.	Circuito
23	-	Sem uso
24	10 A	Lavador dianteiro e traseiro
25	-	Sem uso
26	10 A	MAF / cânister
27	-	Sem uso
28	10 A	Sensor de oxigênio
29	20 A	Módulo de controle do motor
30	15 A	Controle da ignição e injeção
31	10 A	Farol alto (lado esquerdo)
32	10 A	Farol alto (lado direito)
33	15 A	Módulo de controle do motor

138 Cuidados com o veículo

Minifusíveis		
Posição	Amp.	Circuito
34	15 A	Buzina
35	10 A	Compressor do ar condicionado (se equipado)
36	10 A	Faróis de neblina (se equipado)

J Caixa de fusíveis		
Posição	Amp.	Circuito
1	40 A	Módulo do ABS
2	30 A	Limpador do para-brisa
3	40 A	Relé de controle do aquecimento, ventilação e ar condicionado (se equipado)
4	30 A	Sem uso
5	40 A	Sem uso
6	30 A	Sem uso

J Caixa de fusíveis		
Posição	Amp.	Circuito
7	40 A	Sem uso
8	30 A	Ventilador do radiador - baixa velocidade (versões básicas)
	40 A	Ventilador do radiador - baixa velocidade (versões completas)
9	40 A	Ventilador do radiador (versões básicas)
10	20 A	Bomba de vácuo (se equipado)
11	30 A	Motor de partida

Relés	Circuito
RLY1	Relé de partida

Relés	Circuito
RLY2	Bomba de combustível
RLY3	Sem uso
RLY4	Sem uso
RLY5	Relé da injeção (principal)
RLY6	Ventilador de arrefecimento (versões básicas)
RLY7	Motor de partida
RLY8	Ventilador de arrefecimento - baixa velocidade (versões básicas)

Caixa de fusíveis do painel de instrumentos



A caixa de fusíveis do painel de instrumentos está localizada na parte inferior do painel de instrumentos do lado do motorista.

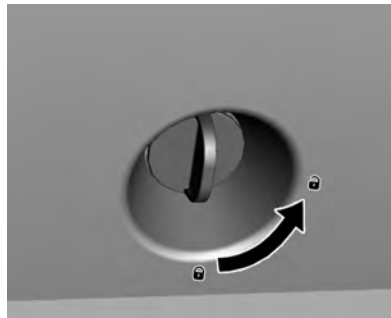

Para abrir a tampa, gire a trava no sentido anti-horário  e puxe a parte de baixo para removê-la.

Para instalar a tampa, primeiro instale a porção superior e pressione as áreas próximas das abas até que estejam encaixadas corretamente. Gire a trava no sentido horário  para travar no lugar.

Algumas descrições da caixa de fusíveis deste manual podem não se aplicar ao seu veículo. Elas eram válidas quando este manual foi impresso.

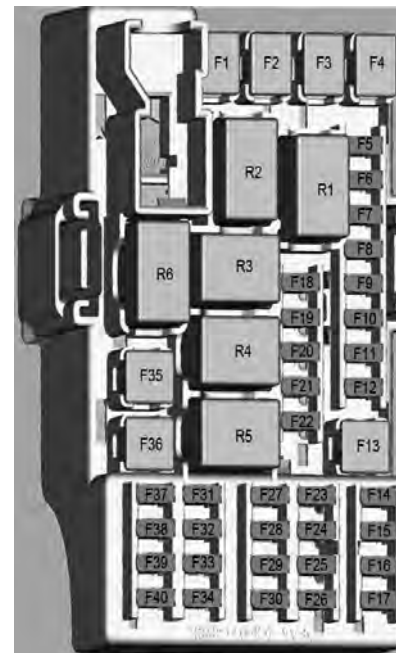

140 Cuidados com o veículo

Minifusíveis		
Posição	Amp.	Circuito
F1	-	Sem uso
F2	-	Sem uso

Minifusíveis		
Posição	Amp.	Circuito
F5	10 A	BCM 1 - luz indicadora do sinalizador de advertência (pisca-alerta) / luz indicadora para o desembaçador traseiro / "brake light" / luz da placa de licença / controle do relé do sistema do limpador / controle do relé da ignição / sinal de ignição da transmissão / controle do relé do módulo de travamento da tampa do compartimento de carga / sinal do freio da transmissão / interruptor de ignição (DLIS) / controle do relé de acessórios / controle do relé do lavador dianteiro / controle de comunicação serial / alimentação do sensor do freio / alimentação dos controles do volante.

Minifusíveis		
Posição	Amp.	Circuito
F6	10 A	BCM 2 - luz indicadora do controle do sistema de travamento das portas (para veículos com sistema de alarme antifurto) / controle do relé do desembaçador traseiro / controle do relé do lavador traseiro / relé do limpador dianteiro - controle redundante / comunicação serial - controle redundante / alimentação reserva do sensor do freio / alimentação reserva do controle da direção

Cuidados com o veículo 141

Minifusíveis		
Posição	Amp.	Circuito
F7	20 A	BCM 3 - farol baixo esquerdo / lanterna traseira direita / luz de freio esquerda / sinalizadores de direção esquerdos / lanterna traseira esquerda
F8	20 A	BCM 4 - farol baixo direito / lanterna dianteira esquerda / luz de freio direita / sinalizadores de direção direitos / lanterna traseira direita

Minifusíveis		
Posição	Amp.	Circuito
F9	10 A	BCM 5 - luz indicadora do sistema de ar condicionado (se equipado) / controle do relé do módulo de controle de ventilação e aquecimento, sistema ventilação e ar condicionado (se equipado) / controle do relé do limpador traseiro
F10	15 A	BCM 6 - luz de cortesia / luz do compartimento de carga (se equipado) / controle da iluminação interna

Minifusíveis		
Posição	Amp.	Circuito
F11	-	Sem uso
F12	30 A	BCM 8 - sistema de travamento das portas (se equipado)
F14	10 A	Sistema de abertura da tampa do compartimento de carga (se equipado)
F15	10 A	Sistema de airbag / destravamento automático (se equipado)
F16	10 A	Conector de dados (Data Link Connector - DLC)
F17	2 A	Interruptor da ignição

142 Cuidados com o veículo

Minifusíveis		
Posição	Amp.	Circuito
F18	10 A	Módulo do aquecimento, ventilação e ar condicionado (se equipado)
F19	-	Reservado para acessórios - espelhos elétricos
F20	10 A	Sem uso
F21	-	Reservado para acessórios - sistema de alarme antifurto
F22	15 A	Rádio (se equipado)
F23	-	Sem uso
F24	10 A	Sensor de estacionamento (se disponível)

Minifusíveis		
Posição	Amp.	Circuito
F25	-	Reservado para acessórios - sistema de travamento elétrico das portas
F26	10 A	Painel de instrumentos
F27	-	Sem uso
F28	-	Sem uso
F29	7,5 A	Pedal da embreagem
F30	-	Sem uso
F31	-	Sem uso
F32	10 A	Módulo do aquecimento, ventilação e ar condicionado (se equipado)
F33	-	Sem uso

Minifusíveis		
Posição	Amp.	Circuito
F34	2 A	Iluminação dos comandos da direção (se disponível)
F35	30 A	Vidros elétricos (lado esquerdo)
F37	-	Sem uso
F38	20 A	Tomada elétrica, acendedor de cigarros (se disponível)
F39	10 A	Reservado para acessórios - rádio
F40	10 A	Luz de cortesia

J Caixa de fusíveis		
Posição	Amp.	Circuito
F3	25 A	Vidros elétricos (lado esquerdo)

J Caixa de fusíveis		
Posição	Amp.	Circuito
F4	25 A	Vidros elétricos (lado direito)
F13	-	Sem uso
F35	-	Sem uso
F36	-	Sem uso

Relés	Circuito
RLY1	Sem uso
RLY2	Sem uso
RLY3	Relé do sistema de abertura da tampa do compartimento de carga (se equipado)
RLY4	Sem uso
RLY5	Relé do comando da ventilação e módulo de ar condicionado, aquecimento e ventilação (se equipado)

Relés	Circuito
RLY6	Relé de acessórios (tomada elétrica, acendedor de cigarros (se disponível), acessório do rádio e luz de cortesia)

Ferramentas do veículo

Ferramentas



O macaco e as ferramentas estão em um compartimento de armazenamento no porta-malas próximo ao pneu reserva.

Consulte "Pneu reserva" em *Coberturas de rodas* ⇨ 151.

144 Cuidados com o veículo

Rodas e pneus

Condições dos pneus e das rodas

Dirigir sobre superfícies cortantes pode causar danos nos pneus e rodas. Não prenda os pneus no meio-fio quando estacionar.

Verifique regularmente se há danos nas rodas e nos pneus. Procure ajuda de uma Concessionária ou Oficina Autorizada Chevrolet em caso de danos ou desgaste incomum.

Designações dos pneus

Por exemplo, **195/65 R15 91H**

195 : Largura do pneu, mm

65 : Relação transversal (altura x largura do pneu), %

R : Tipo de banda: Radial

15 : Diâmetro da roda, polegadas

91 : Índice de carga, por exemplo, 91 é equivalente a 615 kg

H : Letra do código de velocidade

Letra do código de velocidade:

Q : até 160 km/h

S : até 180 km/h

T : até 190 km/h

H : até 210 km/h

V : até 240 km/h

W : até 270 km/h

Pressão do pneu

Verifique a pressão dos pneus frios quinzenalmente e antes de viagens longas. Não se esqueça do pneu reserva.

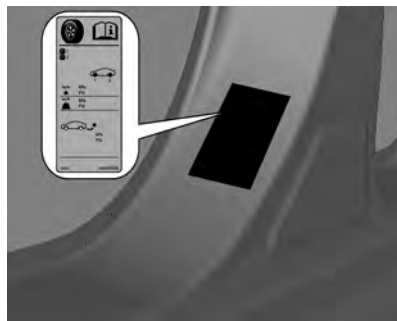

A etiqueta de pressão dos pneus está na coluna da porta dianteira esquerda.

Consulte *Pressão do pneu* ⇨ 181.

Os dados de pressão dos pneus referem-se a pneus frios.

Sempre infle o pneu reserva até a pressão especificada.

Pressão incorreta do pneu prejudicará a segurança, o manuseio do veículo, o conforto e a economia de combustível e aumentará o desgaste do pneu.

Perigo

Se a pressão for muito baixa, pode causar o superaquecimento e danos internos nos pneus, resultando na separação da banda de rodagem e mesmo na ruptura do pneu a altas velocidades.

Sistema de monitoramento da pressão do pneu (se equipado)

Este veículo poderá ter um Sistema de monitoramento da pressão dos pneus (TPMS).

Cuidado
Modificações realizadas ao Sistema de monitoramento da pressão dos pneus (TPMS) por qualquer pessoa além do serviço autorizado poderá anular sua autorização para uso do sistema.

Manter a pressão dos pneus recomendada pelo fabricante faz parte das boas práticas para otimizar o consumo de combustível do veículo.

O Sistema de monitoramento da pressão do pneu (TPMS) usa tecnologia de rádio e sensoriamento para verificar os níveis de pressão dos pneus. Os sensores do TPMS monitoram a pressão do ar nos

pneus e transmitem as leituras de pressão a um receptor localizado no veículo.

O Sistema de monitoramento da pressão dos pneus verifica a pressão de todos os quatro pneus uma vez por minuto quando a velocidade do veículo exceder certo limite.

Cuidado
O TPMS não substitui a manutenção adequada dos pneus. É responsabilidade do motorista manter a pressão dos pneus correta, mesmo que a falta de pressão não tenha atingido nível suficiente para acionar a luz indicadora de pressão baixa do TPMS.

Os sensores de pressão dos pneus estão montados em cada conjunto de pneu e roda, excluindo o conjunto de pneu e roda reserva. Os sensores de pressão e os pneus devem ter a pressão como indicada no manual.

Cada pneu, incluindo o reserva (se fornecido), deve ser verificado mensalmente quando estiver frio e calibrado na pressão de enchimento recomendada pelo fabricante do veículo na plaqueta de informação do veículo ou na etiqueta de pressão de enchimento.

Como um dispositivo adicional de segurança, o seu veículo está equipado com um Sistema de monitoramento da pressão dos pneus (TPMS) que acende uma luz indicadora de pressão baixa quando um ou mais pneus do veículo estão muito baixos.

Consequentemente, quando a luz indicadora de pressão baixa do pneu se acender, você deve parar o carro para verificar os pneus o mais rapidamente possível e inflá-los até a pressão adequada. Dirigir com o pneu descalibrado provoca superaquecimento do pneu, e pode levar a uma falha do pneu. A perda de pressão do pneu também reduz a eficiência de consumo e a vida útil

146 Cuidados com o veículo

dos sulcos do pneu, e pode afetar a dirigibilidade e a frenagem do veículo.

Cuidado
Selantes de pneu podem danificar os sensores TPMS. Danos ao sensor TPMS causados pelo uso de selantes de pneu não são cobertos pela garantia do veículo.

O seu veículo também possui um indicador de falha do TPMS, para indicar quando o sistema não estiver funcionando adequadamente. O indicador de falha do TPMS usa a luz indicadora de baixa pressão dos pneus. Quando o sistema detecta uma falha, a luz indicadora piscará durante aproximadamente um minuto e então permanecerá acesa continuamente. Essa sequência continuará cada vez que for dada a partida, até que a falha seja solucionada.

Quando o indicador de falha está aceso, é possível que o sistema não detecte ou não indique baixa pressão nos pneus como deveria. As falhas do TPMS podem ocorrer por vários motivos, inclusive pela utilização de pneus ou rodas não originais do veículo. Após trocar um ou mais pneus ou rodas, sempre verifique a luz de falha do TPMS, para certificar-se de que os pneus e rodas novos permitem que o TPMS continue funcionando adequadamente.

Consulte *Operação do monitor de pressão do pneu (Se equipado)*
⇨ 147.

Aprendizado dos pneus (se equipado)

Os sensores são calibrados nas posições de cada pneu/roda, usando uma ferramenta de aprendizado do TPMS. Consulte sua concessionária para obter reparo.

Sistema de monitoramento da pressão do pneu (ANATEL)



Nota

Estes equipamentos operam em caráter secundário, o que significa que eles não têm proteção contra interferências prejudiciais, mesmo de estações do mesmo tipo, e não podem causar interferência nos sistemas que trabalham em caráter primário.

Operação do monitor de pressão do pneu (Se equipado)

Este veículo poderá ter um Sistema de monitoramento da pressão dos pneus (TPMS). O TPMS foi projetado para avisar ao motorista quando houver uma condição de baixa pressão dos pneus. Os sensores do TPMS estão montados em cada conjunto de pneu e roda, exceto o conjunto do pneu reserva. Os sensores do TPMS monitoram a pressão do ar nos pneus e transmitem as leituras de pressão a um receptor localizado no veículo.



Quando uma condição de baixa pressão do pneu é detectada, o TPMS acende a luz de aviso de baixa pressão, localizada no painel de instrumentos. Se a luz de aviso

se acender, pare o mais rápido possível e encha os pneus com a pressão recomendada mostrada na etiqueta de Informações sobre Pneu e Carga. Consulte *Rodas e pneus* ⇨ 144.

A luz de advertência de TPMS acende em cada ciclo de ignição até que os pneus sejam calibrados com a pressão de calibragem correta.

A luz de advertência de TPMS poderá acender em clima frio, ao ligar o veículo pela primeira vez, e apagar ao conduzir o veículo. Isso pode ser um indicador preliminar de que a pressão dos pneus está ficando baixa e precisa ser calibrada na pressão correta.

O TPMS pode avisar sobre uma condição de pressão baixa do pneu mas não substitui a manutenção normal dos pneus. Consulte *Rodas e pneus* ⇨ 144 e *Rodízio de pneus* ⇨ 149.

Cuidado

Materiais selantes de pneus não são todos iguais. Um selante de pneu não aprovado pode danificar os sensores TPMS. Danos ao sensor TPMS causados pelo uso de um selante de pneu incorreto não são cobertos pela garantia do veículo. Sempre use somente o selante de pneus aprovado pela GM, disponível em sua concessionária ou incluído no veículo.

Luz de funcionamento incorreto do TPMS

O TPMS não funcionará corretamente caso um dos sensores do TPMS estiver faltando ou inoperante. Quando o sistema detecta um funcionamento incorreto, a luz de advertência de TPMS pisca durante 1 minuto e então permanece acesa durante o lembrete do ciclo de ignição. A luz de funcionamento incorreto acende em cada ciclo de ignição até que o

148 Cuidados com o veículo

problema seja corrigido. Algumas condições que podem ocasionar isso são:

- O processo de regulagem do sensor TPMS não foi realizado ou não foi concluído com sucesso após o rodízio dos pneus. A luz de funcionamento incorreto deve apagar após a conclusão do processo de regulagem do sensor. Consulte “Processo de regulagem do sensor do TPMS” posteriormente nesta seção.
- Um ou mais sensores TPMS estão danificados. A luz de funcionamento incorreto deverá apagar quando o problema dos sensores do TPMS for corrigido e o processo de calibragem do sensor for executado com sucesso. Consulte sua concessionária para obter reparo.
- Pneus ou rodas substitutos não correspondem aos pneus ou rodas originais. Pneus e rodas

além dos recomendados podem impedir que o TPMS funcione corretamente.

- Operar dispositivos eletrônicos ou estar próximo de instalações que utilizam frequências de ondas de rádio similares ao TPMS pode causar o funcionamento incorreto dos sensores do TPMS.

Se o TPMS não estiver funcionando corretamente, ele não poderá detectar nem sinalizar uma condição de pneu vazio. Consulte a concessionária para reparo caso a luz de funcionamento incorreto do TPMS seja ativada e permaneça ativa.

Processo de regulagem do sensor TPMS

Cada sensor TPMS possui um código de identificação específico. O código de identificação precisa corresponder a uma posição nova do pneu/roda após o rodízio dos pneus ou a substituição de um ou mais sensores TPMS. A luz de funcionamento incorreto deve

apagar a cada ciclo de ignição subsequente. Os sensores são combinados às posições do pneu, usando a ferramenta de aprendizado TPMS. Cada sensor tem uma posição definida para executar a leitura de pressão do pneu. Se a posição do pneu/roda for alterada, é necessária uma nova aprendizagem do sensor do TPMS. Consulte sua concessionária para obter reparo.

Inspeção dos pneus

Os impactos contra o meio-fio podem causar danos nas rodas e na parte interna dos pneus. Há risco de acidentes a alta velocidade devido a danos ocultos nos pneus. Portanto, se for preciso subir em um meio-fio, faça-o lentamente e no ângulo reto, se possível.

Ao estacionar, verifique se os pneus não ficam pressionados contra o meio-fio. Verifique regularmente o desgaste dos pneus (profundidade dos sulcos) ou danos visíveis. Verifique também possíveis danos às rodas.

Em caso de dano ou desgaste anormal, consulte uma Concessionária ou Oficina Autorizada Chevrolet para repará-los e calibrar a suspensão dianteira e o alinhamento da direção.

Profundidade da banda de rodagem

Verifique a profundidade da banda de rodagem em intervalos regulares.

Os pneus deverão ser substituídos quando o Indicador de desgaste da banda de rodagem mostrar uma profundidade de 1,6 mm.



A profundidade mínima legalmente admissível da banda de rodagem (1,6 mm) foi alcançada quando a banda ficar desgastada até um dos indicadores de desgaste (TWI). Suas posições são indicadas por marcas na parede lateral.

Pneus envelhecem, mesmo se não forem usados. Recomendamos a substituição dos pneus a cada 6 anos.

Rodízio de pneus

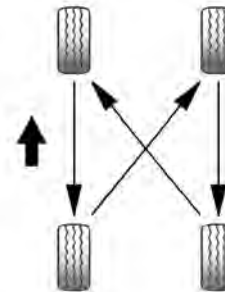

Forças diferentes nos pneus dianteiros e traseiros fazem com que eles se desgastem de forma diferente, dependendo de vários fatores, como a superfície da pista, a forma de condução, o alinhamento da suspensão, o balanceamento das rodas, a pressão dos pneus etc.

O proprietário deve realizar uma avaliação do desgaste do veículo, e isso inclui o rodízio dos pneus, que não deve exceder 10.000 km. O

150 Cuidados com o veículo

rodízio dos pneus é essencial para obter o desgaste regular e a vida útil longa do pneu.

O rodízio dos pneus deve ser efetuado como indicado na figura.

A condição dos pneus é um item verificado durante uma revisão periódica em uma concessionária Chevrolet de sua preferência, que pode diagnosticar sinais de desgaste desiguais, o que poderá comprometer a segurança e o desempenho de seu veículo.

Nunca inclua o pneu reserva de uso temporário no rodízio de pneus em função das diferenças de medidas.

Cuidado

- A borracha do pneu se deteriora devido ao envelhecimento. Isto também é válido para o pneu reserva, mesmo que não tenha sido usado.

(Continuação)

Cuidado (Continuação)

- O envelhecimento dos pneus depende de muitas condições de uso, incluindo temperatura, condições de carga e pressão de enchimento.
- Os pneus devem ser levados regularmente ao serviço de assistência técnica do fabricante para que se avalie as condições de uso.
- Um pneu reserva que não tenha sido usado por um período de 6 anos deverá ser usado somente em emergências. Se for necessário usar esse pneu, dirija em baixa velocidade.

Nota

Após o rodízio de pneus, é necessário levar o veículo a uma concessionária Chevrolet para efetuar a reprogramação do TPMS (se equipado).

Quando é hora de pneus novos

O pneu deve ser substituído quando apresentar cortes, bolhas nas laterais ou qualquer outro tipo de deformação.



Os pneus também deverão ser substituídos quando a profundidade da banda de rodagem estiver desgastada até próximo do indicador de desgaste do pneu. A imagem mostra onde a profundidade da banda de rodagem pode ser encontrada.

Cuidado
<ul style="list-style-type: none">• A profundidade da banda de rodagem deve ser superior a 1,6 mm. Essas informações podem ser encontradas na lateral do pneu, após a abreviação TWI (indicadores de desgaste da banda).• O risco de aquaplanagem e deslizamento são maiores quando os pneus estão desgastados.

Nota

Ao substituir, use sempre pneus com as mesmas dimensões e da mesma marca. Substitua, de preferência, todos os pneus do mesmo eixo ao mesmo tempo.

Tipos diferentes de rodas e pneus

Perigo

Não utilize tamanho e tipos diferentes de pneus e rodas daqueles instalados originalmente. Em caso da necessidade de substituir um ou mais pneus, certifique-se de que todos possuam as mesmas especificações dos originais de fábrica. Caso contrário, esta condição poderá afetar a dirigibilidade, causando até mesmo acidentes graves. Além disso, poderá afetar os termos de garantia do veículo. As condições citadas acima não se aplicam

(Continuação)

Perigo (Continuação)

para o uso do pneu reserva compacto de uso temporário e aos Acessórios Chevrolet desenvolvidos especificamente para o seu veículo. Para maiores informações, consulte a Concessionária ou Oficina Autorizada Chevrolet.

Caso substitua as rodas e pneus originais por Acessório Chevrolet disponível para o seu veículo, poderá haver a necessidade de reprogramar o velocímetro em função do raio dinâmico de rodagem. Consulte a Concessionária ou Oficina Autorizada Chevrolet.

Coberturas de rodas

Calotas e pneus são aprovados na fábrica para o respectivo veículo, devendo atender a todos os requisitos de conjugação com a respectiva roda onde serão usados.

152 Cuidados com o veículo

Se as calotas e os pneus usados não foram os aprovados pela fábrica, os pneus podem não ter uma borda de proteção do aro.

As calotas não podem impedir a refrigeração dos freios.

Perigo

A utilização de pneus e de rodas inadequados poderá causar a perda súbita de pressão e, acidentes.

Substituição de rodas

Todos os veículos são equipados com um pneu reserva.

Perigo

A troca de pneus é uma tarefa que pode representar risco de ferimentos. Nunca coloque o corpo ou parte dele sob o carro ou dentro do mecanismo do macaco.

Faça os seguintes preparativos e observe as seguintes informações:

- Estacione o veículo em uma superfície plana, firme e não escorregadia. Os pneus dianteiros devem ficar posicionados para frente.
- Acione o freio de estacionamento e engate a primeira marcha ou a marcha à ré.
- Remova o pneu reserva.
- Nunca troque mais de um pneu de cada vez.
- Use o macaco somente para trocar pneus que estiverem furados.
- Se o terreno onde o veículo está estacionado for macio, deve-se colocar uma tábua sólida (espessura mínima de 1 cm) sob o macaco.
- Nenhuma pessoa ou animal deve ficar dentro do veículo quando ele for levantado com o macaco.

- Nunca entre embaixo de um veículo suspenso no macaco.
- Não ligue o veículo quando ele estiver levantado no macaco.
- Limpe as roscas dos parafusos das rodas com um pano limpo antes de montar a roda.

Perigo

Não engraxe a porca e o cone da porca da roda.

1. Rodas de liga leve e calotas:



Instale a chave de roda assegurando-se de que ela esteja assentada de forma segura e afrouxe cada parafuso meia volta.

2. Assegure-se de que o macaco esteja posicionado corretamente nos pontos de levantamento do veículo.



3. Ajuste o macaco até a altura necessária. Posicione-o diretamente sob o ponto de levantamento para evitar que escorregue.

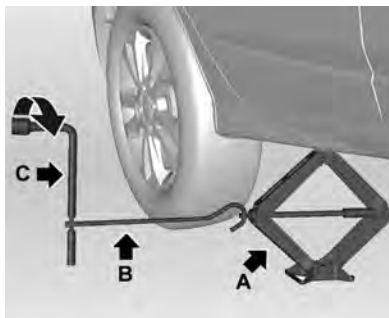

Prenda a alavanca (B) no macaco (A).

Conecte a chave de roda (C) e, com a alavanca (B) do macaco corretamente alinhado, gire-a até que o pneu se erga do chão.

4. Retire os parafusos da roda.
5. Troque a roda.
6. Alinhe o recesso da calota com a válvula do pneu antes de instalar. (Caso equipado)
7. Aperte as porcas da roda.
8. Abaixue o veículo.

9. Instale a chave de roda assegurando-se de que esteja assentada de forma segura e aperte cada parafuso em sequência cruzada.
10. Guarde o pneu substituído e as ferramentas do veículo.
11. Verifique a pressão do pneu instalado e o torque do parafuso da roda assim que possível.

Troque ou repare o pneu defeituoso.

Pneu reserva

Este veículo é equipado com pneu reserva de uso temporário, que possui dimensões, pressão e vida útil diferentes dos pneus de rodagem de seu veículo (uso normal).

Por isso, utilize-o somente em situações emergenciais e substitua-o o mais breve possível, tão logo o pneu de rodagem seja reparado ou substituído. Não é recomendada que a utilização de

154 Cuidados com o veículo

O pneu reserva de uso temporário exceda 100 km de distância até a substituição por um pneu normal.

A utilização do pneu reserva de uso temporário pode alterar o comportamento dinâmico do veículo, principalmente em curvas e frenagens, porém não afetam a segurança, desde que utilizado em velocidades inferiores a 80 Km/h.

O pneu reserva de uso temporário tem roda de aço.

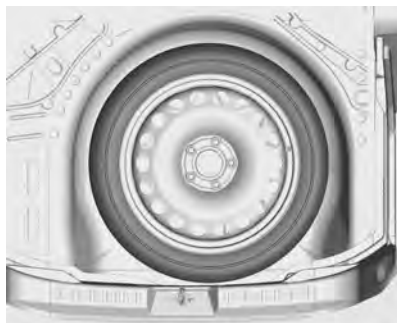

O pneu reserva está localizado no compartimento de carga sob o revestimento do assoalho. Ele é preso ao recesso com uma porca borboleta.

O compartimento do pneu reserva não foi projetado para todos os tamanhos permitidos de pneus. Se um pneu mais largo que o reserva precisar ser armazenado no compartimento após a troca, o revestimento do assoalho deve ser colocado sobre o pneu protuberante.

Não é permitida a utilização de mais de um pneu reserva de uso temporário simultaneamente.

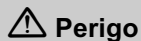

Perigo

Sempre use o pneu reserva de uso temporário em velocidades abaixo de 80 km/h.

A distância recomendada até sua substituição por um pneu normal é de até 100 km.

Partida com cabos auxiliares

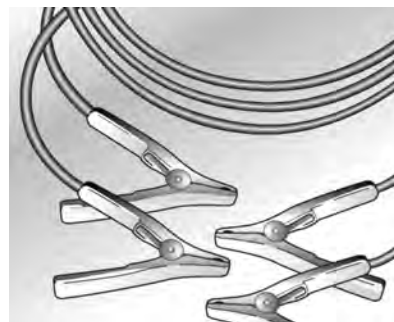

Para dar partida em um veículo com a bateria descarregada, ligue os cabos auxiliares na bateria de outro veículo. Isso deve ser feito com extremo cuidado e seguindo as próximas instruções.

⚠ Perigo

- Tome muito cuidado ao dar a partida com cabos auxiliares. A inobservância das seguintes instruções poderá causar danos ou ferimentos pela explosão da bateria ou danos aos sistemas elétricos de ambos os veículos.
- Evite contato com os olhos, a pele, tecidos e superfícies pintadas. O fluido contém ácido sulfúrico, que pode causar ferimentos e danos em caso de contato direto.

Execute as operações na seguinte sequência:

1. Verifique se a tensão da bateria auxiliar é a mesma que a bateria do veículo com a qual o motor é acionado.
2. Durante essa operação de partida, não se aproxime da bateria.

3. Com a bateria auxiliar instalada no outro veículo, evite contato entre os dois veículos.
4. Verifique se os cabos auxiliares não apresentam isolamentos soltos ou ausentes.
5. Evite o contato entre os terminais auxiliares ou com as partes metálicas dos veículos.
6. Desligue a ignição e desconecte todos os circuitos elétricos cujas conexões não sejam necessárias.
7. Acione firmemente a alavanca do freio de estacionamento. Coloque a alavanca do câmbio em neutro.
8. Localize os terminais positivo (+) e negativo (-) nas baterias.

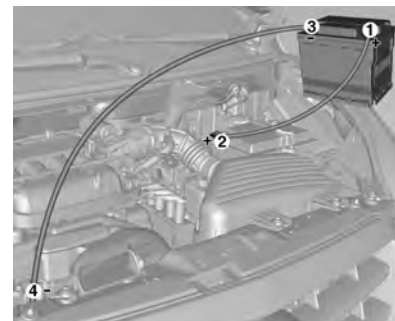

9. Conecte os terminais na sequência indicada:
 - + com +: terminal positivo da bateria auxiliar (1) com o terminal positivo da bateria descarregada (2).
 - - com terra: terminal negativo da bateria auxiliar (3) com um ponto de aterramento a 30 cm da bateria, das peças móveis e/ou de calor (4).
10. Dê partida no veículo cuja bateria está descarregada. Se o motor não ligar depois de

156 Cuidados com o veículo

algumas tentativas, pode haver a possibilidade de alguns reparos.

11. Inverta a sequência acima com exatidão quando remover os cabos auxiliares.

Nota

- O motor do veículo que fornece a alimentação auxiliar para a partida deve estar funcionando durante a operação.
- Caso o rádio esteja ligado, poderá sofrer danos sérios. O custo do reparo não será coberto pela garantia.

Perigo

Os ventiladores e outras partes móveis do motor podem causar ferimentos sérios. Mantenha as mãos e roupas afastadas das partes móveis quando o motor estiver funcionando ou mesmo com o motor ligado.

Reboque

Rebocamento do veículo

Em situações de emergência que exijam que o veículo seja rebocado, procure empresas especializadas que tenham veículos de reboque com plataforma plana.

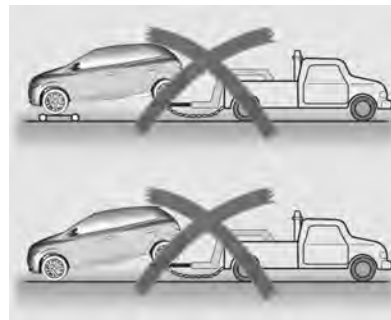
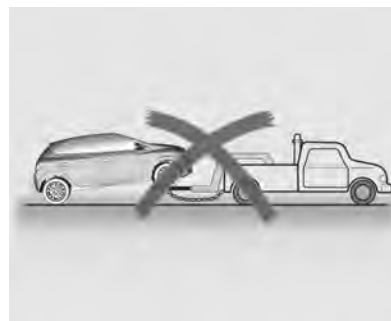
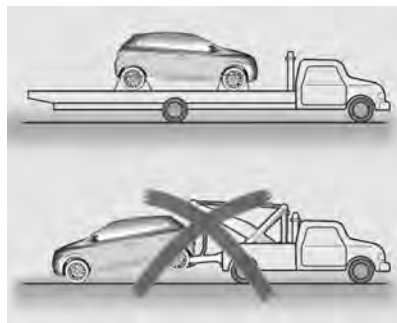

Não é adequado rebocar em duas rodas, isto poderá causar danos ao veículo.

Nota

Seja cuidadoso quando o veículo estiver fixo à plataforma; cuide para não danificar tubulações ou chicotes de fios.

Observe os seguintes procedimentos antes de rebocar o veículo:

- Nenhum passageiro deve permanecer no veículo que está sendo rebocado.
- Solte o freio de estacionamento do veículo rebocado e coloque a transmissão em neutro.
- No caso de manobras pequenas, que necessitam da ativação do volante e do sistema de freios, lembre-se de que com o veículo desligado esses sistemas não operam em sua totalidade, exigindo um maior esforço para operar o freio e girar o volante.

Reboque de outro veículo



Este veículo não está apto a receber engate traseiro e, desta forma, tracionar reboques.

Cuidados com a aparência

Cuidados com o exterior

Aqui você encontra informações sobre os cuidados periódicos com a aparência do seu veículo. Observá-los é pré-requisito para o atendimento em garantia de reclamações sobre o acabamento e a pintura interna e externa. As recomendações apresentadas nesta seção evitarão danos resultantes dos efeitos do meio ambiente a que o seu veículo ficar exposto.

Limpeza externa

A melhor maneira de preservar o acabamento do veículo é lavá-lo com frequência.

Lavagem

- Não lave o veículo sob os raios diretos do sol.
- Primeiro remova a antena (se equipado) e afaste os limpadores do para-brisa.

158 Cuidados com o veículo

- Depois, para remover a poeira, molhe toda a lataria com água.
- Não jogue água diretamente no radiador para não empenar seu núcleo e, com isto, prejudicar a eficiência do sistema. Use apenas ar comprimido.
- Se desejar, aplique um detergente suave ou um xampu e esfregue com uma esponja ou com uma toalha macia. Retire todo detergente ou xampu antes de secar.
- Use uma escova ou uma toalha separada para limpar os vidros, a fim de não deixá-los engordurados.
- Limpe a borracha das palhetas do limpador com água e detergente suave.
- Pontos de óleo, asfalto ou lama da estrada podem ser removidos com solvente. É recomendável não lavar a carroceria inteira com o solvente.
- Depois de lavar, seque-a bem.

Apliação de cera

Aplique cera de silicone no veículo se notar gotas de água na pintura depois de enxaguar. Não aplique cera nos componentes plásticos ou de vidro, pois é difícil remover as manchas sobre eles.

Polimento

Uma vez que a maioria dos polidores contém abrasivos, mande polir o veículo em um serviço especializado.

Riscos e corpos estranhos na pintura

Qualquer lasca de pedra, rachadura ou arranhão profundo no acabamento deve ser prontamente reparado em uma Concessionária ou Oficina Autorizada Chevrolet, pois o metal exposto sofre corrosão acelerada que pode se alastrar. Se você notar manchas de óleo ou piche, resíduos de pintura rodoviária, seiva de árvore, excremento de aves, produtos químicos de chaminés industriais, sal marinho e outras, mande-as

remover o mais depressa possível. Use solvente para remover manchas de óleo, de asfalto e de resíduos de tinta.

Embaixo do veículo

A água salgada e outros agentes corrosivos podem acelerar a corrosão precoce e deteriorar as partes embaixo do veículo, como linhas de freio, a chapa do piso, painéis metálicos, sistemas do escapamento, braçadeiras, cabos do freio de estacionamento etc. Além disso, fragmentos de solo, lama e terra compactadas na abertura do para-lama acumulam umidade. Para reduzir os estragos, lave o veículo por baixo periodicamente para eliminar esses materiais.

Pulverização

Não pulverize óleo embaixo do veículo. Além de segurar poeira da estrada, a pulverização estraga suportes, juntas, mangueiras etc.

Portas

1. Lubrifique o cilindro das fechaduras com grafite em pó.
2. Lubrifique as dobradiças e batentes da porta, do compartimento de carga e do capô.
3. As aberturas localizadas na parte inferior das portas deixam escapar a água das lavagens ou da chuva. Elas devem ficar desimpedidas, para evitar acúmulos capazes de provocar ferrugem.

Rodas de liga leve

As rodas de liga leve recebem proteção similar à da pintura do veículo. Nunca use produtos químicos, polidores, abrasivos ou escovas, pois eles podem danificar a camada protetora da roda.

Compartimento do motor

Cuidado

Não é recomendável lavar o compartimento do motor, pois isso pode danificar alguns componentes, como: alternador, reservatório do cilindro mestre, componentes elétricos e eletrônicos, conectores elétricos, caixa de fusíveis, radiador e outros.

Não lave qualquer componente sob o capô que contenha este símbolo .

Isso poderia causar danos que não serão cobertos pela garantia do veículo.

Se necessário, limpe o motor usando um pano úmido.

Cuidados com o interior

Com uma solução de sabão neutro, remova imediatamente loções para as mãos, protetor solar e repelente

contra insetos de todas as superfícies internas, ou poderá haver dano permanente.

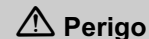

Muitos produtos de limpeza podem ser perigosos ou inflamáveis, ou também podem causar ferimentos ou danos ao seu veículo. Assim, ao limpar o interior de seu carro, não use solventes voláteis, como acetona, tiner, alvejante ou agentes redutores. Nunca use derivados de petróleo para limpeza.

Nota

Lembre-se de remover o mais rápido possível as manchas antes que permaneçam.

Carpets e estofamento

- Para bons resultados, passe o aspirador e escove o local.

160 Cuidados com o veículo

- Para remover manchas ou sujeira leve, use uma escova ou uma esponja molhada em água com sabão neutro.
- Primeiro, use fita adesiva para remover o excesso de sujeira em manchas de gordura ou de óleo. Depois, esfregue com um pano úmido com gasolina.
- Nunca aplique solvente de limpeza em excesso; ele vai penetrar no estofamento e causar estragos.

Painéis das portas, peças de plástico e vinil

- Use apenas um pano úmido e depois outro seco.
- Para remover manchas de graxa ou de óleo, use um pano úmido e sabonete dissolvido em água; depois, seque com um pano limpo.

Botões do console

Nunca use produtos de limpeza na região dos botões. Limpe-os com aspirador e um pano úmido.

Painel de instrumentos

Limpe com um pano seco, pois produtos químicos e mesmo a água podem danificar o sistema.

Cintos de segurança

Mantenha-os sempre longe de objetos cortantes ou pontiagudos. Inspeccione periodicamente as alças, as fivelas e os pontos de ancoragem. Se estiverem sujos, lave-os com sabão neutro e água morna. Mantenha-os limpos e secos.

Vidros

- Para remover tabaco, camadas de poeira e vapores dos painéis de plástico, lave-os com frequência e passe uma flanela com uma solução de água e sabão neutro.
- Nunca use limpadores abrasivos no vidro, pois eles podem riscar e danificar os vidros.

Painel frontal

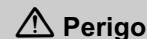

Quando exposta ao calor do sol por períodos prolongados, a região superior do painel de instrumentos e o interior do porta-luvas podem alcançar temperaturas de até 100°C. Assim, nunca use essas áreas para armazenar isqueiros, fitas adesivas, discos de computador, CDs, óculos escuros, etc. que possam distorcer ou mesmo se inflamar quando expostos a altas temperaturas. Também há risco de danos aos próprios objetos e ao veículo.

Serviços e manutenção

Informações gerais

Informação de manutenção ... 161

Manutenção preventiva

Manutenção programada 163

Fluidos, lubrificantes e peças recomendados

Fluidos e lubrificantes
recomendados 167

Informações gerais

Informação de manutenção

Para garantir o funcionamento econômico e seguro do veículo e conservar o seu valor, é de vital importância que todas as tarefas de manutenção sejam realizadas dentro dos intervalos especificados.

Atenção

Nunca efetue nenhum reparo ou ajuste no motor, no chassi ou em componentes de segurança do veículo por conta própria. Você poderá infringir as leis de proteção ao ambiente ou de segurança. Se o reparo não for realizado de forma adequada, poderá colocar você e outras pessoas em perigo.

Injetores de combustível

Os injetores de combustível são autolimpantes e não precisam de limpeza periódica.

Inspeção especial

Deve ser realizada no final do primeiro ano de uso ou quando o veículo completar 10.000 km rodados (o que ocorrer primeiro), sem nenhum custo para o proprietário - exceto pelos itens de consumo normais que são descritos no Certificado de garantia - consulte instruções sobre as "Responsabilidades do proprietário". Esta revisão pode ser realizada em qualquer Concessionária ou Oficina Autorizada Chevrolet, apresentando o cupom encontrado no final do certificado de garantia e considerando os limites de quilometragem indicados (consulte instruções sobre regras da garantia).

Nota

Se o veículo pertence ao programa exclusivo de frotas e/ou a empresas de aluguel de veículos, consulte o

162 Serviços e manutenção

livreto "Guia de Revisões Específico para Frotas". Para obter mais informações entre em contato com uma Concessionária Chevrolet.

Efetuada pelo proprietário

- Verifique semanalmente o nível do líquido de arrefecimento no reservatório de expansão e preencha até o nível, se necessário. Duas setas indicam a marca de nível do líquido arrefecedor no reservatório do sistema de arrefecimento. Com o motor frio, retire a tampa, adicione ao reservatório de expansão uma mistura de água potável e aditivo para radiador (longa duração - cor laranja) ACDelco (proporção de 36% a 50% de aditivo).
- Verifique semanalmente o nível de óleo do motor e complete, se necessário.
- Verifique semanalmente o nível do reservatório do lavador do para-brisa e complete, se necessário.

- Verifique semanalmente a pressão dos pneus, inclusive o pneu reserva.
- Pare o veículo e confira o funcionamento do freio de estacionamento.
- Inspeção semanalmente o reservatório de gasolina do sistema de partida a frio.

Condições de uso severo:

As seguintes condições são consideradas severas:

- Quando a maioria dos percursos exige marcha lenta durante muito tempo ou funcionamento contínuo em condições de rotação baixa frequentes (como no "anda e para" do tráfego urbano denso).
 - Quando a maioria dos percursos não passa de 6 km (trajeto curto) com o motor pouco aquecido.
 - Operação frequente em estradas de terra e de areia.
- Usado como táxi, veículo policial ou atividade similar.
 - Quando o veículo permanece, com frequência, parado por mais de dois dias.

Manutenção preventiva

Manutenção programada

Operações de serviço ¹	por 1 ano ou 10.000 km ²	1	2	3	4	5	6	7	8	9	10
Motor e transmissão³											
Pesquisar possíveis vazamentos no motor e na transmissão.		●	●	●	●	●	●	●	●	●	●
Velas de ignição: trocar.				●			●			●	
Correia sincronizadora: inspecione o estado e o funcionamento do tensionador automático.				●						●	
Correia sincronizadora: trocar							●				
Correia de acessórios: inspecionar a condição.		●	●	●	●	●	●	●	●	●	
Correia de acessórios: substituir.											●
Óleo do motor: trocar.	Consulte o intervalo recomendado em <i>Fluidos e lubrificantes recomendados</i> ⇨ 167.										
Filtro de óleo: trocar elemento.	A cada duas trocas de óleo para motor e obrigatório na primeira troca.										
Óleo da transmissão manual: verificar o nível e completar, se for preciso.		●	●	●	●	●	●	●	●	●	●
Verifique se há vazamentos no semi-eixo e no protetor da articulação.		●	●	●	●	●	●	●	●	●	●
Filtro de ar: Inspecionar condição e limpar, se necessário.			●			●			●		

164 Serviços e manutenção

Operações de serviço ¹	por 1 ano ou 10.000 km ²	1	2	3	4	5	6	7	8	9	10
Filtro de ar: trocar elemento.				●			●			●	
Filtro de combustível (externo ao tanque) - automóveis flex: substituir.		●	●	●	●	●	●	●	●	●	●
Sistema de arrefecimento											
Sistema de arrefecimento: trocar o líquido de arrefecimento e consertar possíveis vazamentos.		Consulte o intervalo recomendado em <i>Fluidos e lubrificantes recomendados</i> ⇨ 167.									
Sistema de arrefecimento: Verifique quanto a eventuais vazamentos.		●	●	●	●	●	●	●	●	●	●
Sistema de ar condicionado											
Sistema de ar-condicionado: verifique o funcionamento.		●	●	●	●	●	●	●	●	●	●
Freios³											
Pastilhas e discos de freio: verificar desgaste.		●	●	●	●	●	●	●	●	●	●
Lonas e tambores: verificar desgaste.			●		●		●		●		●
Tubos e mangueiras do freio: verificar vazamentos.			●		●		●		●		●
Freio de estacionamento: inspecionar e regular, se for preciso. Lubrificar cabos e ligações.		●	●	●	●	●	●	●	●	●	●
Fluido de freios: verifique o nível e, se estiver abaixo do mínimo no reservatório, o vazamento deverá ser corrigido e o fluido trocado.		●	●	●	●	●	●	●	●	●	●
Fluido de freios: trocar.		Consulte o intervalo recomendado em <i>Fluidos e lubrificantes recomendados</i> ⇨ 167.									

Operações de serviço¹	por 1 ano ou 10.000 km²	1	2	3	4	5	6	7	8	9	10
Direção³, suspensão (dianteira e traseira) e pneus											
Reservatório da direção assistida: verifique o nível do fluido e complete, se for preciso. Inspeção se há vazamentos.		●	●	●	●	●	●	●	●	●	●
Amortecedores: verifique a fixação e se há vazamentos.		●	●	●	●	●	●	●	●	●	●
Sistema de direção: verifique a folga e os torques dos parafusos - verifique o protetor contra pó da cremalheira da caixa de direção.				●			●			●	
Guarnições e protetor contra pó: verifique a condição, a posição e se há vazamentos.		●	●	●	●	●	●	●	●	●	●
Pneus: inspecione a pressão, desgastes e possível dano, faça o rodízio dos pneus e o balanceamento, caso necessário.		●	●	●	●	●	●	●	●	●	●
Inspeção o torque das porcas de fixação das rodas.		●	●	●	●	●	●	●	●	●	●
Carroceria											
Carroceria e parte inferior do assoalho: verificar quanto a danos na pintura ou corrosão.		●			●			●			●
Cintos de segurança: verificar cadarços, fivelas e parafusos de fixação quanto ao estado de conservação, torque e funcionamento.		●	●	●	●	●	●	●	●	●	●
Sistema elétrico											
Sistema elétrico: verificar com a ferramenta de diagnóstico se existem códigos de falhas.		●	●	●	●	●	●	●	●	●	●
Inspeção do equipamento de iluminação e sinalização.		●	●	●	●	●	●	●	●	●	●

166 Serviços e manutenção

Operações de serviço ¹	por 1 ano ou 10.000 km ²	1	2	3	4	5	6	7	8	9	10
Limpador e lavador do para-brisa: verificar condição das palhetas e lavá-las, se necessário.		●	●	●	●	●	●	●	●	●	●
Lavadores e limpadores do para-brisa e vidro traseiro: verifique o nível do reservatório e o funcionamento.		●	●	●	●	●	●	●	●	●	●
Ajuste dos faróis: verificar regulagem.			●				●				●
<p>(1) Se o veículo pertence ao programa exclusivo de frotas e/ou a empresas de aluguel de veículos, consulte o livreto "Guia de Revisões Específico para Frotas". Para obter mais informações entre em contato com uma Concessionária Chevrolet.</p> <p>(2) O que ocorrer primeiro.</p> <p>(3) Verificar o nível dos líquidos e completar, se necessário, no final de todos os serviços.</p>											

Fluidos, lubrificantes e peças recomendados

Fluidos e lubrificantes recomendados

	Lubrificante/fluido	Inspeção do nível	Troca
Óleo do motor ¹ - para veículos com transmissão - 5 marchas	Óleo especificado Dexos 1 ou equivalente de qualidade API SN, ILSAC GF5 ou superior e de viscosidade SAE 5W30 - peças genuínas GM ou ACDelco (1) (2).	Semanal	A cada 5.000 km ou 6 meses, o que ocorrer primeiro, se o veículo trabalhar em qualquer das condições severas. A cada 10.000 km ou 12 meses, o que ocorrer primeiro, se não ocorrer nenhuma das condições severas. <i>Consulte Uso em condições severas em Informação de manutenção ⇨ 161.</i>
Óleo do motor ¹ - para veículos com transmissão - 6 marchas	Óleo especificado Dexos 1 ou equivalente de qualidade API SN, ILSAC GF5 ou superior e viscosidade SAE 0W20 ¹ .		
Transmissão manual	Óleo mineral para transmissão SAE 75W85, engrenagem helicoidal, cor vermelha - ACDelco (2).	Em todas as inspeções	Não requer troca
Freios	Fluido de freio DOT 4 - ACDelco (2) (3).	Em todas as inspeções	A cada 20.000 km ou 2 anos, o que ocorrer primeiro.

168 Serviços e manutenção

	Lubrificante/fluido	Inspeção do nível	Troca
Mecanismo da direção assistida (se equipado)	Óleo Dexron VI - ACDelco (2).	Em todas as inspeções	Não requer troca.
Sistema de arrefecimento	Água potável e aditivo para radiador (longa vida - cor laranja) - ACDelco (proporção de 36% a 50% de aditivo) (2) (4).	Semanal	A cada 150.000 km ou 5 anos.
Sistema de ar condicionado	Gás R134a.	Eficiência do A/C verificada nas inspeções. Se necessário, dar nova carga de gás.	Não requer troca
Reservatório de partida a frio (se equipado)	Gasolina aditivada.	Semanal	-
<p>(1) O veículo é abastecido na fábrica com óleo DEXOS 1. Consulte "Óleo do motor". (2) A General Motors usa e recomenda fluidos e produtos químicos ACDelco ou peças genuínas GM. (3) Fluido de freio de acordo com a ABNT NRB-9292 (tipo 4) ou FMVSS 116 (DOT4). (4) Se o veículo for usado em uma região muito fria (cerca de -20 °C), recomenda-se usar líquido de arrefecimento na proporção de 50% de aditivo e 50% de água potável.</p>			

 **Perigo**

O material de operação é perigoso e pode ser tóxico. Manuseie com cuidado. Preste atenção nas informações fornecidas na embalagem.

170 Especificações

Especificações

Identificação do veículo

Número de identificação do veículo (VIN)	170
Placa de identificação	170

Dados do veículo

Dados do motor	171
Peso do veículo	177
Dimensões do veículo	178
Capacidades e especificações	179
Informação do pneu	181
Pressão do pneu	181

Identificação do veículo

Número de identificação do veículo (VIN)

Estampagem

O número de identificação do veículo está estampado no painel do assoalho, no lado direito do banco do passageiro dianteiro sob a cobertura do assoalho, visível sob uma capa.

Etiquetas autoadesivas

O número de identificação do veículo está gravado em etiquetas auto-adesivas:

- Etiqueta VIN no painel dianteiro direito no compartimento do motor.
- Etiqueta VIN na coluna da porta dianteira direita.
- Etiqueta VIN no assoalho, no lado direito do banco do passageiro dianteiro.

Vidros

O número de identificação do veículo está gravado no para-brisa, no vidro traseiro e nos vidros laterais.

Placa de identificação

Plaqueta de identificação do ano de fabricação



Localizada na coluna da porta dianteira direita.

Dados do veículo

Dados do motor

MOTOR	1.0L SPE/4 ECO
Combustível	Etanol / Gasolina
Número de cilindros	4 em linha
Número de mancais	5
Sequência de ignição	1 – 3 – 4 – 2
Diâmetro do cilindro	71,1 mm
Curso do cilindro	62,9 mm
Cilindrada	999 cm ³
Marcha lenta Com (A/C) (1)	800 rpm +/- 50 (A/C desligado) 800 rpm +/- 50 (A/C ligado)
Taxa de compressão	12,6:1
Potência máxima (ABNT - NBR ISO 1585)	78 CV (57,4 kW) a 6.400 rpm (gasolina) 80 CV (58,8 kW) a 6.400 rpm (etanol)

172 Especificações

MOTOR	1.0L SPE/4 ECO
Torque máximo (ABNT - NBR ISO 1585)	93 Nm (9,5 mKg.f) a 5.200 rpm (gasolina) 96 Nm (9,8 mKg.f) a 5.200 rpm (etanol)
Rotação máxima permitida (gerenciamento do motor)	6700 rpm
(1) Para veículos com transmissão manual, com a alavanca de câmbio em ponto morto.	

SISTEMA ELÉTRICO	1.0L SPE/4 ECO	
	Versão básica	Versão completa
Bateria	12 V 40 Ah	12 V 50 Ah
Alternador	100 A	
Velas	BR8ES-D (NGK)	
Abertura dos eletrodos	0,7 – 0,8 mm	

Especificações 173

Motor	1.0L SPE/4 ECO
Transmissão	MT
1ª marcha	4,27:1
2ª marcha	2,35:1
3ª marcha	1,48:1
4ª marcha	1,05:1
5ª marcha	0,80:1
6ª marcha (se equipado)	0,67:1
Marcha à ré	3,31:1
Relação de transmissão do diferencial	4,87:1
MT — Transmissão manual	

Para veículos equipados com transmissão manual (5 marchas), para dirigir com baixo consumo de combustível, o motorista deve seguir as recomendações a seguir para a troca de marcha e uso da embreagem.

174 Especificações

VELOCIDADES RECOMENDADAS PARA TROCA DE MARCHAS (MT)	1.0L SPE/4 ECO				
	Condução na cidade				Condução na estrada
	Motor frio		Motor quente		
	Leve ou moderada (1)	Aceleração alta (2) (3)	Leve ou moderada (1)	Aceleração alta (2) (3)	
1a > 2a	23 km/h	23 km/h	15 km/h	15 km/h	15 km/h
2a > 3a	35 km/h	35 km/h	28 km/h	28 km/h	35 km/h
3a > 4a	42 km/h	60 km/h	39 km/h	60 km/h	39 km/h
4a > 5a	55 km/h	72 km/h	48 km/h	72 km/h	48 km/h

(1) Aceleração leve ou moderada: aceleração usada ao conduzir o veículo no plano ou em rampas com pouca inclinação.
(2) Aceleração forte: aceleração usada ao conduzir o veículo em rampa com alta inclinação.
(3) Acelerações fortes caracterizaram o 2º e o 20º ciclos de padrões de emissões e consumo brasileiros (ABNT NBR 6601 e 7024).
MT — Transmissão manual

Ao diminuir a aceleração com o objetivo de parar o veículo, pressione a embreagem com o motor entre 1.100 rpm até 1.200 rpm.

Para veículos equipados com transmissão manual (6 marchas), para dirigir com baixo consumo de combustível, o motorista deve seguir as recomendações a seguir para a troca de marcha e uso da embreagem.

VELOCIDADES RECOMENDADAS PARA TROCA DE MARCHAS (MT)	1.0L SPE/4 ECO				
	Condução na cidade				Condução na estrada
	Motor frio		Motor quente		
	Leve ou moderada (1)	Aceleração alta (2) (3)	Leve ou moderada (1)	Aceleração alta (2) (3)	
1a > 2a	22 km/h	22 km/h	15 km/h	15 km/h	15 km/h
2a > 3a	33 km/h	33 km/h	28 km/h	28 km/h	28 km/h
3a > 4a	40 km/h	58 km/h	39 km/h	58 km/h	39 km/h
4a > 5a	55 km/h	70 km/h	48 km/h	70 km/h	48 km/h
5a > 6a	64 km/h	76 km/h	56 km/h	76 km/h	66 km/h

(1) Aceleração leve ou moderada: aceleração usada ao conduzir o veículo no plano ou em rampas com pouca inclinação.
(2) Aceleração forte: aceleração usada ao conduzir o veículo em rampa com alta inclinação.
(3) Acelerações fortes caracterizaram o 2º e o 20º ciclos de padrões de emissões e consumo brasileiros (ABNT NBR 6601 e 7024).
MT — Transmissão manual

Ao diminuir a aceleração com o objetivo de parar o veículo, pressione a embreagem com o motor entre 1.100 rpm até 1.200 rpm.

176 Especificações

FREIOS	
Tipo	Sistema de freios de circuito duplo hidráulico com divisão diagonal
Dianteiros	Freio de disco com pinça flutuante
Traseiros	Sistema de freio a tambor
Fluido	Fluido para serviço pesado DOT 4 ACDelco
Freio de estacionamento	Freio de serviço traseiro

GEOMETRIA DA DIREÇÃO (direção hidráulica)		1.0L SPE/4 ECO
Cambagem	Dianteiros	-1°24'36" a 0°5'24"
	Traseiros	-1°31'12" a -0°31'12"
Cáster	Dianteiros	3°27' a 4°57'
Convergência	Dianteiros	0°6' a 0°30'
	Traseiros	-0°6'36" a 0°53'24"
Diâmetro do círculo de giro		10,43 m
De parede a parede		10,67 m

Especificações 177

GEOMETRIA DA DIREÇÃO (direção assistida elétrica)		1.0L SPE/4 ECO
Cambagem	Dianteiros	-1°32'24" a 0°02'24"
	Traseiros	-1°31'12" a -0°31'12"
Cáster	Dianteiros	3°42'36" a 5°12'36"
Convergência	Dianteiros	0°6' a 0°30'
	Traseiros	-0°4'12" a 0°55'48"
Diâmetro do círculo de giro		10,34 m
De parede a parede		10,67 m

Peso do veículo

Peso do veículo (kg)	1.0L SPE/4 ECO	
	Versão básica	Versão completa
Peso bruto total	1398	1402
Peso máximo permitido no eixo (dianteiro)	790	790
Peso máximo permitido no eixo (traseiro)	790	790
Peso embarcado (sem ocupação)	1.023	1027
Peso embarcado (dianteiro)	634	637
Peso embarcado (traseiro)	389	390
Todos os pesos do veículo descritos aqui têm valores aproximados.		

178 Especificações

Dimensões do veículo

Todas as dimensões são em milímetros.

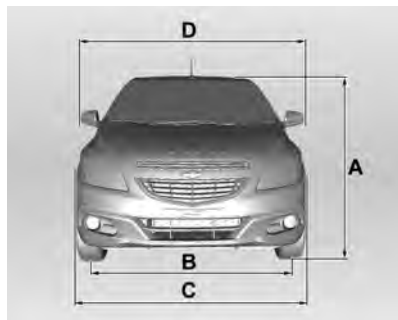

- A. Altura total até o teto: 1.474 mm
- B. Bitola:
 - Parte dianteira – 1.488 mm
 - Parte traseira – 1.489 mm
- C. Largura total – 1.705 mm
- D. Largura total (entre retrovisores) – 1.964 mm

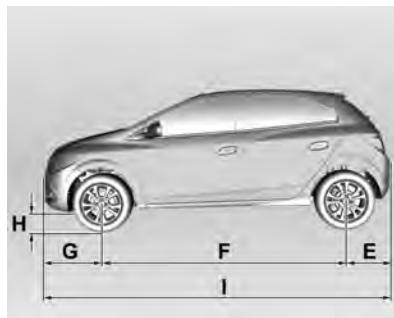

- E. Distância entre o centro da roda traseira e o para-choque traseiro – 580 mm
- F. Distância entre eixos – 2.528 mm
- G. Distância entre o centro da roda dianteira e o para-choque dianteiro – 822 mm
- H. Distância até o solo - 123 mm
- I. Comprimento total – 3.930 mm

Capacidades e especificações

CAPACIDADES DE FLUIDOS E LUBRIFICANTES	
Óleo de motor (incluindo substituição de filtro)	3,50 L
Óleo de motor (sem substituição de filtro)	3,25 L
Transmissão manual, incluindo diferencial	1,60 L
Fluido da direção assistida (se equipado)	0,90 L
Sistema de arrefecimento	5,10 L
Sistema de freio	0,67 L
Reservatório do líquido do lavador	2,0 L
Tanque de combustível	54 L
Reservatório de partida a frio	0,40 L
Refrigerante do ar condicionado	450 G

180 Especificações

Carroceria

Capacidade de carga (em litros)*

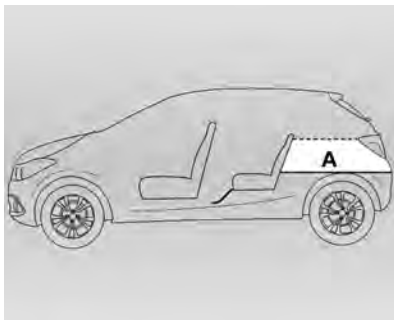

A

Tampa do compartimento de carga - 289

*Padrão ISO 3832

Rebatimento dos encostos dos bancos traseiros

Para aumentar a capacidade do compartimento de carga, os encostos dos bancos traseiros podem ser rebatidos.

Consulte "Rebatimento dos encostos dos bancos traseiros" em *Assentos traseiros* ⇨ 26.

Informação do pneu

RODAS	1.0L SPE/4 ECO
Rodas	Aço estampado 5J x 14
Pneus	185/70R14 88H
Pneu reserva de uso temporário (1)	Roda de aço estampado 4B x 16, com pneu T115/ /70R16 92M
(1) Em veículos equipados com pneu reserva de uso temporário (diferente dos pneus de rodagem), recomenda-se utilizá-los em distâncias inferiores a 100 km e velocidades inferiores a 80 km/h e nem incluí-los no rodízio de pneus, devido à diferença de dimensões.	

Pressão do pneu

Pneus (1)	Dianteiros	Traseiros
185/70R14 88H (2)	35 psi (240 kPa)	35 psi (240 kPa)
185/70R14 88T (2)	35 psi (240 kPa)	35 psi (240 kPa)
(1) Os dados dos pneus referem-se aos pneus frios. A pressão do pneu que aumenta na operação de condução não deve ser reduzida.		
(2) Para carga máxima, use a mesma pressão de pneu indicada.		

182 Especificações

Pneu reserva	
T115/70R16 92M	60 psi (420 kPa)

Informações sobre a garantia

Informações sobre a garantia

Informações de garantia	183
Certificado de garantia internacional	185
Garantia do veículo	185
Mensagem importante aos proprietários	186
Visão geral da cobertura da garantia	186
Garantia limitada para veículos novos	188
Garantia limitada das peças e acessórios	189
Operação de cobertura de garantia em país estrangeiro	191

Informações sobre a garantia

Informações de garantia

Certificado de garantia e Plano de Manutenção Preventiva*

Leia com cuidado as instruções incluídas nesta seção, pois se relacionam diretamente à garantia do veículo.

Exija da sua Concessionária vendedora o preenchimento correto e completo do Quadro de Identificação localizado no final deste Manual, uma vez que dos informes nele registrados dependerá o processamento da Garantia, em suas várias fases.

Encontram-se nesta seção as definições das responsabilidades da Concessionária vendedora e da General Motors do Brasil Ltda. em relação ao veículo adquirido; também encontram-se as responsabilidades do comprador em

relação ao uso e a manutenção do veículo, para ter direito à garantia oferecida.

Nesta seção, encontra-se o Quadro de controle das revisões coberta pelo Plano de Manutenção Preventiva. Após cada revisão, a Concessionária ou a Oficina Autorizada Chevrolet deverá carimbar, datar e assinar o quadro correspondente. Certifique-se de que o procedimento mencionado anteriormente tenha sido executado para poder comprovar, a qualquer momento, que o veículo recebeu os cuidados devidos.

Na seção "Serviços e Manutenção" deste manual encontram-se os itens a serem revisados, de acordo com o Plano de Manutenção Preventiva, assim como sua frequência.

Ao executar os serviços de manutenção descritos nesta seção, a Concessionária ou a Oficina Autorizada Chevrolet procederá como explicado no tópico anterior.

184 Informações sobre a garantia

Nesta seção, encontra-se o cupom da 1ª revisão, a ser destacado somente ao executar o serviço correspondente. Não aceite o manual com as vias do cupom previamente destacadas.

Plano de Manutenção Preventiva*

Nas páginas da seção "Serviços e Manutenção" deste Manual do proprietário, apresentamos um Plano de Manutenção Preventiva, que é oferecido como uma recomendação para que o proprietário possa conservar seu veículo em perfeitas condições de funcionamento.

Em relação à primeira revisão, leia com cuidado as informações aqui descritas sobre os itens e os serviços não cobertos pela Garantia.

Esclarecemos que o Plano de Manutenção Preventiva foi concebido para um veículo utilizado em condições normais de funcionamento.

Para outras condições consideradas severas, os intervalos entre as revisões devem ser proporcionalmente reduzidos, de acordo com a frequência e a intensidade do serviço severo ao qual se submete o veículo. Sob condições consideradas severas, é necessário revisar, limpar e/ou trocar com mais frequência os seguintes itens:

- Óleo lubrificante do motor e filtro do óleo
Consulte *Óleo do motor* ⇨ 115.
- Elemento do filtro de ar do motor
Consulte *Filtro/limpador de ar do motor* ⇨ 118.

Por exemplo, as condições de funcionamento a seguir são consideradas severas:

- Funcionamento constante em tráfego urbano lento com paradas e partidas excessivas.
- Serviços de táxi e similares.

- Viagens frequentes de curta distância, sem que o motor alcance a temperatura de funcionamento normal.
- Viagens longas em estradas de terra e/ou areia (estradas irregulares, com areia ou lama excessiva).
- Funcionamento prolongado em marcha lenta.
- Quando o veículo permanece, com frequência, parado por mais de dois dias.

** O Plano de Manutenção Preventiva se encontra discriminado neste Manual do Proprietário, sendo aqui mencionado em virtude de sua vinculação com o processo de garantia. Ressaltamos que este Plano aplica-se a veículos que trabalham em condições normais de funcionamento. Veículos que funcionam sob condições severas de trabalho exigem uma redução proporcional nos quilômetros indicados. (Se o veículo pertence ao programa exclusivo de frotas e/ou a empresas de aluguel de*

veículos, consulte o livreto "Guia de Revisões Específico para Frotas". Para obter mais informações entre em contato com uma Concessionária Chevrolet.)

Certificado de garantia internacional

A General Motors do Brasil, procurando sempre maneiras melhores de servir seus clientes, conta com um programa de cobertura de garantia para os países da América do Sul. Assim, se o veículo se encontrar ainda dentro do período de garantia, a Rede de Concessionárias Chevrolet dos países participantes oferecerão serviços sem nenhum custo.

Os países participantes deste programa são Argentina, Paraguai e Uruguai.

Garantia do veículo

A Concessionária ou a Oficina Autorizada Chevrolet concede ao proprietário de um veículo Chevrolet, os seguintes direitos:

Garantia: De acordo com os termos do respectivo certificado inserido neste Manual.

Revisão de manutenção

preventiva: Uma delas é executada antes da entrega do veículo e a outra é executada no final do primeiro ano de uso ou a 10.000 km (o que ocorrer primeiro), sem nenhum custo para o proprietário (à exceção dos itens normais de desgaste - consulte *Mensagem importante aos proprietários* ⇨ 186). A primeira revisão especial será executada na Concessionária ou Oficina Autorizada Chevrolet, mediante a apresentação do cupom encontrado no final desta seção, e respeitados os limites de quilometragem indicados (consulte *Garantia limitada para veículos novos* ⇨ 188).

Se o veículo pertence ao programa exclusivo de frotas e/ou a empresas de aluguel de veículos, consulte o livreto "Guia de Revisões Específico para Frotas". Para obter mais informações, entre em contato com uma Concessionária Chevrolet.

Assistência técnica: Na seção de Informações ao cliente deste manual, encontram-se as diretrizes para garantir a máxima satisfação nos serviços e perguntas relacionadas à Concessionária ou Oficina Autorizada Chevrolet.

Orientação: Na entrega de um automóvel novo, sobre:

- A. Itens de responsabilidade do proprietário, Garantia limitada do veículo novo e Termos da garantia.
- B. Manutenção preventiva.
- C. Uso correto dos comandos, dos indicadores e dos acessórios do veículo.

Para adquirir estes direitos, é necessário

1. Que a Concessionária vendedora preencha corretamente a nota fiscal de venda, um documento que concede a garantia oferecida pela General Motors do Brasil Ltda.

186 Informações sobre a garantia

2. O preenchimento correto do Quadro de identificação, que pode ser encontrado no final deste manual. Certifique-se de que a Concessionária vendedora assine, date e carimbe a tabela para conceder os direitos na Concessionária ou a Oficina Autorizada Chevrolet.

A data de entrega do veículo, conforme preenchida no quadro de identificação é a data de início da garantia e prevalece sobre qualquer outra data.

Mensagem importante aos proprietários

Para poder usufruir a garantia oferecida pela General Motors do Brasil Ltda. para o veículo, o proprietário deverá observar com atenção as instruções aqui indicadas, relativas à manutenção do veículo.

Durante a vigência desta garantia, as revisões de manutenção preventiva previstas no Plano de Manutenção Preventiva contido neste Manual do Proprietário

deverão, obrigatoriamente, ser executadas em uma Concessionária Chevrolet ou Oficina Autorizada Chevrolet.

Visão geral da cobertura da garantia

Não existem quaisquer garantias com relação ao veículo adquirido, expressas ou inferidas, declaradas pela Concessionária na condição de vendedora e prestadora de serviços, ou pela General Motors do Brasil Ltda., na condição de fabricante ou importadora, a não ser aquelas contra defeitos de material ou de manufatura estabelecidas no presente Termo de Garantia. Toda e qualquer reclamação do comprador quanto a falhas, defeitos e omissões verificados no veículo, durante a vigência desta garantia, somente será atendida mediante a apresentação da nota fiscal respectiva emitida pela Rede de Concessionárias Chevrolet, junto com o Manual do Proprietário preenchido corretamente, sendo

estes os únicos documentos competentes para assegurar o atendimento, com exclusão de qualquer outro.

A General Motors do Brasil Ltda., garante que cada veículo novo de sua fabricação ou importação e entregue ao primeiro comprador por uma Concessionária Chevrolet, incluindo todos os equipamentos e acessórios nele instalados na fábrica - é isento de defeitos de material ou de manufatura, em condições normais de uso, transferindo-se automaticamente todos os direitos cobertos por esta garantia, no caso de o veículo vir a ser revendido, ao(s) proprietário(s) subsequente(s), até o término do prazo previsto neste termo.

A obrigação da General Motors do Brasil Ltda. limita-se ao conserto ou substituição de quaisquer peças que, dentro do período normal da Garantia a que aludem estes Termos, conforme a discriminação observada no tópico abaixo, sejam devolvidas a uma Concessionária ou Oficina Autorizada Chevrolet, em seu estabelecimento comercial, e cuja inspeção revele satisfatoriamente a existência do defeito reclamado. O conserto ou substituição das peças defeituosas,

de acordo com esta Garantia, será feito pela Concessionária ou a Oficina Autorizada Chevrolet, sem débito das peças e mão-de-obra por ela empregadas.

A presente garantia inclui as garantias legais e a garantia contratual, e é concedida nas seguintes situações:

- A. 36 meses ao comprador, se pessoa física ou jurídica, que use o veículo como destinatário final, à exceção daqueles que usem o veículo para serviços de transporte remunerado de pessoas ou bens; e
- B. 36 meses ou 100.000 km, o que ocorrer primeiramente, ao comprador, pessoa jurídica, que use o veículo para seu próprio negócio ou produção, ou ao comprador, pessoa física, que use o veículo em serviços de transporte remunerados de pessoas ou bens.

Esta garantia substitui definitivamente quaisquer outras garantias, expressas ou

inferidas, incluindo quaisquer garantias implícitas quanto à comercialização ou adequação do veículo para um fim específico, e quaisquer outras obrigações ou responsabilidade por parte do fabricante.

A General Motors do Brasil Ltda. reserva-se o direito de modificar as especificações ou de introduzir melhorias nos veículos, a qualquer momento, sem incorrer na obrigação de executar os mesmos procedimentos para veículos vendidos anteriormente.

Os termos desta garantia não se aplicam nos seguintes casos:

- A um veículo Chevrolet submetido a uso incorreto, negligência ou acidente;
- A veículo reparado ou modificado fora da Concessionária ou a Oficina Autorizada Chevrolet, de modo que, no julgamento do

fabricante, tenha seu desempenho e sua segurança afetados negativamente;

- A serviço de manutenção regular (como: ajuste do motor, limpeza do sistema de combustível, alinhamento da direção, balanceamento das rodas e ajustes dos freios e da embreagem);
- Substituição de itens de manutenção normal (como: velas de ignição, filtros, correias, escovas do alternador e do motor de partida, discos e pastilhas de freio, sistema da embreagem (platô, discos e rolamentos), buchas da suspensão, amortecedores, rolamentos de uso geral e vedadores), quando tal reposição seja executada junto com serviços de manutenção regulares;
- Desgaste normal de itens de estofamentos e de guarnições, devido a desgaste ou a exposição a intempéries.

188 Informações sobre a garantia

Garantia limitada para veículos novos

- 1. Preparação antes da entrega:**
Para certificar-se de obter a máxima satisfação com o veículo novo, a Concessionária vendedora submeteu o veículo a uma revisão de entrega cuidadosa, de acordo com o programa de inspeção de veículos novos, como recomendado pelo fabricante.
- 2. Identificação do proprietário:**
O Quadro de identificação do veículo e do proprietário, que pode ser encontrado no final deste manual, preenchido de maneira correta e assinado pela Concessionária vendedora, é usado para apresentar o proprietário à Rede de Concessionárias ou Oficinas Autorizadas Chevrolet em todo o território nacional e, junto com o Aviso de Venda, emitido pela Concessionária vendedora, permite receber todos os serviços indicados nestas regras.

- 3. Garantia:** De acordo com os termos da garantia indicados, o proprietário receberá os serviços cobertos pela garantia na Concessionária ou a Oficina Autorizada Chevrolet.
- 4. Primeira revisão (especial) do Plano de manutenção preventiva relacionada a 1 ano de uso ou 10.000 km:** O cupom correspondente autoriza o proprietário a receber todos os serviços correspondentes, em qualquer Concessionária ou Oficina Autorizada Chevrolet, apresentando o Manual do Proprietário. A 1ª revisão deve ser executada dentro de 12 meses a partir da data da venda ao primeiro comprador, com uma tolerância de 30 dias a mais ou a menos, ou dentro da faixa de 9.000 a 11.000 km, o que ocorrer primeiro. A mão de obra é gratuita para o proprietário, que é responsável somente pelos custos relacionados aos itens de desgaste normal (ver

instruções detalhadas em *Mensagem importante aos proprietários* ⇨ 186).

- 5. É responsabilidade do proprietário:** Proporcionar manutenção apropriada para o veículo, o que não somente reduz os custos operacionais, mas também ajuda a impedir mau funcionamento devido a negligência, que não é coberto pela garantia. Assim, para a própria proteção do proprietário, procurar sempre a Concessionária ou a Oficina Autorizada Chevrolet para executar a revisão programada, como descrito no Plano de Manutenção Preventiva, porque a garantia somente será aplicável com a apresentação do Manual do Proprietário, com todos os quadros correspondentes das revisões devidamente preenchidos de maneira correta e assinados pela Concessionária ou a Oficina Autorizada Chevrolet que executar os serviços.

Garantia limitada das peças e acessórios

Itens e serviços não cobertos pela Garantia

Para os itens previstos na primeira revisão de Manutenção Preventiva, a mão-de-obra de verificação é gratuita, desde que seja executada dentro do período de garantia ou da quilometragem estipulada como indicado nas Regras da Garantia, à exceção das despesas, incluindo-se as de mão-de-obra, relacionadas aos itens normais de desgaste, danos e outras falhas de funcionamento causados por terceiros.

Os itens e os serviços contidos nesta categoria são descritos abaixo:

- Óleos e fluidos em geral
- Filtros em geral
- Serviços relacionados ao Plano de Manutenção Preventiva
- Vidros

Peças e componentes com desgaste natural

Algumas partes e componentes podem sofrer desgaste natural (em diferentes níveis), independentemente do uso do veículo, de acordo com a operação

à qual o veículo é submetido, e tem cobertura da garantia complementar à garantia legal de 90 dias (vide tabela a seguir) para defeitos de fabricação a partir da data ou compra. Em caso de defeito de fabricação (após confirmação de que não foram sujeitos a uso abusivo), as peças ou os componentes serão substituídos. Em qualquer outra situação, a substituição seguirá a orientação específica do fabricante e todas as despesas serão de responsabilidade do proprietário.

190 Informações sobre a garantia

Item	Cobertura total da garantia (garantia legal de 90 dias inclusa)
Lâmpadas/Palhetas do limpador dos vidros	6 meses
Bateria	12 meses
Pastilhas de freio/Lonas de freio/Discos de freio Sistema de embreagem (volante do motor, platô, disco e rolamento) Rolamentos de roda	6 meses (destinatário final) ¹ 6 meses ou 5.000 km, o que ocorrer primeiro (uso comercial) ²
Amortecedores/Buchas da suspensão/Pneus	12 meses (destinatário final) ¹ 12 meses ou 10.000 km, o que ocorrer primeiro (uso comercial) ²
Correias / Velas de ignição	6 meses ou até a manutenção preventiva (vide tabela na seção Serviços e manutenção), o que ocorrer primeiro
Spin Activ: Bucha do mecanismo do pneu reserva	12 meses ou até a manutenção preventiva (vide tabela na seção Serviços e manutenção), o que ocorrer primeiro.
S10: protetor de para-choque/capota marítima	12 meses
¹ - ao comprador, se pessoa física ou jurídica, que use o veículo como destinatário final, à exceção daqueles que usem o veículo para serviços de transporte remunerado de pessoas ou bens. ² - ao comprador, pessoa jurídica, que use o veículo para seu próprio negócio ou para produção, ou ao comprador, pessoa física, que use o veículo em serviços de transporte remunerado de pessoas ou bens.	

A lâmpada de LED não é um item de desgaste normal e, assim, segue os termos de garantia do veículo.

Bateria

A bateria tem garantia de doze (12) meses, independentemente do tipo de uso do veículo. Não são cobertos pela garantia casos caracterizados como uso inadequado, como mencionado no item "Os termos desta garantia não são aplicáveis nos seguintes casos", consulte *Visão geral da cobertura da garantia* ⇨ 186.

OnStar

O módulo OnStar terá garantia estendida pelo tempo em que o serviço estiver ativo.

Operação de cobertura de garantia em país estrangeiro

Para desfrutar os direitos da garantia nos países mencionados anteriormente, deverão ser obedecidos todos os procedimentos listados em *Garantia limitada para veículos novos* ⇨ 188 e em *Visão geral da cobertura da garantia* ⇨ 186 neste manual.

A revisão de Manutenção Preventiva deve ser executada em Concessionárias localizadas em território brasileiro.

192 Informações ao consumidor

Informações ao consumidor

Informações ao consumidor

Escritórios de assistência ao cliente 192

Registro de dados do veículo e privacidade

Gravadores de dados de evento 193

Informações ao consumidor

Escritórios de assistência ao cliente

CRC - Centro de relacionamento Chevrolet



É possível entrar em contato diretamente com a General Motors sem custo de qualquer lugar do país pelo telefone:

- **Brasil 0800-702-4200**
- **Argentina 0800-888-2438**

- **Uruguai 0800-2438**
- **Paraguai 009-800-542-0087**

Para agilizar a assistência do **CRC**, tenha em mãos as seguintes informações:

- Número de identificação do veículo - VIN (número do chassi).
- Número do CPF/CNPJ do cliente.

Chevrolet Road Service

O Manual de Condições Gerais do programa Road Service, está inserido no kit de informações gerais, fornecido ao proprietário do veículo Chevrolet.



Para obter mais informações sobre as Revisões Chevrolet, acesse www.chevrolet.com.br e programe a revisão on-line.

Nível de ruído

Este veículo está em conformidade com as Resoluções CONAMA 01/93, 08/93 e 272/00 e com a Instrução Normativa do IBAMA nº 28/02 sobre controle da poluição sonora para veículos automotores. Limite máximo de ruído para fiscalização (com o veículo parado):

Veículo	dB(A)
1.0L SPE/4 ECO (MT5)	85,23 a 4.800 rpm
1.0L SPE/4 ECO (MT6)	85,03 a 4.800 rpm
MT5 — Transmissão manual de 5 velocidades MT6 — Transmissão manual de 6 velocidades	

É importante que todo o serviço de manutenção seja executado de acordo com o **Plano de manutenção preventiva** para manter o veículo dentro dos padrões antipoluentes.

Registro de dados do veículo e privacidade

Gravadores de dados de evento

O veículo tem uma série de sistemas sofisticados que monitoram e controlam vários dados do veículo. Alguns dados podem ser armazenados durante a operação regular para facilitar o reparo de funcionamento incorreto detectado, outros dados são armazenados apenas em situações de acidente ou quase acidente por sistemas normalmente chamados de Gravadores de dados de acontecimentos (EDR).

Os sistemas podem gravar dados sobre a condição do veículo e como ele foi operado (por exemplo, velocidade do motor, aplicação do freio, uso do cinto de segurança). Para ler esses dados, são necessários equipamento especial e acesso ao veículo. Isso ocorrerá quando o veículo receber manutenção em uma

Concessionária ou Oficina Autorizada Chevrolet. Alguns dados são alimentados de forma eletrônica nos sistemas de diagnóstico GM. O fabricante não acessará informações sobre um acidente nem as compartilhará com terceiros, exceto

- Com o consentimento do proprietário do veículo, ou, se o veículo for alugado, com o consentimento de quem alugou.
- Em resposta a uma solicitação oficial da polícia ou de repartição pública semelhante.
- Como parte da defesa do fabricante em caso de ação judicial.
- Como requerido pela lei.

Além disso, o fabricante pode usar os dados coletados ou recebidos:

- Para as necessidades de pesquisa do fabricante.

194 Informações ao consumidor

- Para disponibilizá-los para necessidades de pesquisa; quando apropriado, a confidencialidade é mantida e a necessidade é mostrada.
- Para compartilhar dados resumidos que não estejam vinculados a um veículo específico com outras organizações, para fins de pesquisa.

OnStar

(Quando disponível no veículo)

Visão geral do OnStar

Visão geral do OnStar 195

Serviços do OnStar

Segurança 196

Aplicativo para dispositivos
móveis da OnStar 196

Diagnósticos 197

Informações adicionais do

OnStar

Informações adicionais do
OnStar 197

Visão geral do OnStar

Este veículo pode ser equipado com um sistema interno que, por meio de smartphone e computador, pode controlar sua funcionalidade remotamente. O OnStar exige que os sinais dos sistemas elétrico e da bateria do veículo, do serviço de comunicação do celular e do satélite do GPS estejam disponíveis e funcionando. Com a permissão anterior dada pelo proprietário do veículo, o OnStar pode coletar informações sobre o veículo, como hábitos de direção e localização.

Lembre-se de que, para desfrutar dos benefícios do OnStar, é essencial solicitar a ativação do sistema, que é realizada na concessionária em que o veículo foi comprado. Consulte os Termos e Condições e Declaração de privacidade do OnStar para obter detalhes incluindo as características do sistema e o serviço disponível para o seu veículo em www.chevrolet.com.br/onstar.

Os serviços OnStar estão disponíveis pelo período definido em contrato no ato da compra do veículo. Após este período, para continuar desfrutando dos serviços OnStar, é necessário renovar o contrato. Para tanto, contate 0800-702-4200. Os serviços OnStar podem solicitar uma assinatura paga.

O serviço OnStar pode ser diferente dependendo do seu plano. Para obter mais informações, acesse www.chevrolet.com.br/onstar na seção Meu OnStar.

196 OnStar

Serviços do OnStar

Segurança

O OnStar fornece os seguintes serviços de segurança:

- Com o Assistente de roubo do veículo, os Assessores do pacote de serviços do OnStar podem usar o Sistema de Posicionamento Global (GPS) para monitorar o veículo e ajudar as autoridades públicas a recuperá-lo. Adicionalmente, o OnStar vai monitorar o sistema de alarme do veículo e tomar as medidas necessárias para que ele seja acionado.

A eficácia dos serviços depende da disponibilidade dos sinais do celular e do GPS. O OnStar não é responsável por acessórios ou itens pessoais roubados, como computadores, rádios, pneus reservas e outros. Lembre-se de que a OnStar não é uma empresa de seguros.

Se o veículo tiver sido roubado, contate **0800-702-4200** para falar com um Assessor e seguir o procedimento de segurança.

É fundamental relatar o evento o mais rápido possível. O atraso no relato de um veículo roubado pode diminuir a eficácia da localização e da recuperação.

Para obter mais informações sobre os serviços de segurança, acesse www.chevrolet.com.br/onstar.

Aplicativo para dispositivos móveis da OnStar

Baixe o aplicativo do OnStar para dispositivos Apple^{MD} ou Android^{MC}. Os assinantes da OnStar podem acessar os seguintes serviços de um dispositivo móvel:

- Travamento/destravamento de portas, se equipado com travas automáticas. Este recurso não abre nem fecha os vidros.
- Ativação da buzina e luzes (se equipado com alarme).

- Siga-me.
- Alertas de velocidade e movimento.
- Vallet alerta.
- Localização do veículo.
- Conexão com o Centro de Atendimento da Chevrolet.
- Meu veículo - informações remotas de seu veículo (consulte a disponibilidade e os detalhes em www.chevrolet.com.br/onstar).

Alguns dispositivos podem não ser compatíveis com o aplicativo para dispositivos móveis. Para obter informações e verificar a compatibilidade do aplicativo do OnStar, acesse www.chevrolet.com.br/onstar.

Lembre-se de que todos os serviços dependem da disponibilidade dos sinais do celular e do GPS.

Diagnósticos

Na seção "Meu veículo" do aplicativo OnStar ou no centro de atendimento ao cliente do OnStar, você pode acessar remotamente dados importantes do veículo, como pressão dos pneus e milhagem.

Para obter mais informações sobre diagnóstico, acesse o site www.chevrolet.com.br/onstar.

Informações adicionais do OnStar

Serviço de transferência

Ligue para 0800-702-4200 e solicite a transferência da conta para outro veículo. O Assessor pode cancelar ou remover as informações da conta.

Nota

Alguns documentos podem ser solicitados.

Venda/transferência do veículo

Ligue para 0800-702-4200 para falar com um Assessor ou para encerrar os serviços OnStar se o veículo for eliminado, vendido, transferido ou se o arrendamento acabar.

Reativação para proprietários subsequentes

Ligue para 0800-702-4200 e fale com um Assessor. O Assessor atualizará os registros do veículo e apresentará os planos de assinatura da OnStar.

Nota

Alguns documentos podem ser solicitados e alguns encargos podem ser aplicados.

Funcionalidade da OnStar

- Acesse www.chevrolet.com.br/onstar.
- Ligue para 0800-702-4200.

Os serviços da OnStar estão sujeitos à disponibilidade de sinal do celular e do GPS. O fornecedor de serviço de telefonia também deve ter cobertura, capacidade de rede, recepção e tecnologia compatíveis com os serviços da OnStar. Os serviços que envolvem informações de localização do veículo não podem funcionar a menos que estejam disponíveis sinais GPS não obstruídos e compatíveis com o hardware OnStar. Os serviços OnStar poderão não funcionar se os equipamentos da OnStar não estiverem instalados corretamente ou se não forem mantidos adequadamente. Os serviços OnStar podem não funcionar se

198 OnStar

equipamentos ou software forem adicionados, conectados ou alterados. Outros problemas fora do controle da OnStar podem impedir a prestação do serviço, como montanhas, edifícios altos, túneis, clima, projeto e arquitetura do sistema elétrico do veículo, danos ao veículo em uma colisão ou congestionamento ou obstrução da rede de telefone sem fio.

Identificação pessoal da OnStar

Uma resposta de segurança a uma pergunta, fornecida pelo cliente durante o processo de inscrição, é necessária para acessar alguns serviços da OnStar. Para alterar a pergunta e a resposta de segurança, acesse www.chevrolet.com.br/onstar ou ligue para **0800-702-4200**.

Problemas em potencial

Se o veículo não estabelecer conexão continuamente por mais de dez dias, a eficácia do serviço pode ser reduzida. Após dar a partida no

veículo e mantê-lo ligado por alguns minutos, o sistema retomará o trabalho.

Sistema de Posicionamento Global (GPS)

- Poderão ocorrer obstruções ao GPS em uma cidade grande com edifícios altos, em garagens, nos arredores de aeroportos, em túneis, em passagens subterrâneas, em uma área de mata densa e em outros locais. Más condições climáticas também podem afetar o desempenho do GPS. Se o sinal do GPS não estiver disponível, o sistema da OnStar ainda deverá funcionar para contatar a OnStar. Entretanto, o OnStar poderá ter dificuldade em identificar a localização exata.
- Em situações de emergência, o OnStar poderá usar a última posição do GPS armazenada para enviar equipes de primeiros socorros.

Uma perda temporária de sinal de celular e GPS pode causar perda da capacidade do assessor da OnStar de realizar determinados serviços.

Sinal de celular

O sinal do celular é necessário para estabelecer comunicação entre o veículo e o centro de atendimento do OnStar.

Problemas com o veículo e energia

Os serviços do OnStar requerem que o sistema elétrico do veículo esteja em modo de operação para funcionar corretamente. Esses sistemas podem não funcionar se a bateria estiver descarregada ou desconectada.

Equipamento elétrico adicional

O sistema OnStar é integrado na arquitetura elétrica do veículo e é projetado para o equipamento original instalado. Qualquer modificação ao sistema elétrico ou aos equipamentos elétricos adicionados pode prejudicar o

funcionamento do sistema OnStar e até impedi-lo. A GM não se responsabiliza pelo não funcionamento do sistema e isto pode não estar coberto na garantia. Nem todos os produtos da GM são compatíveis com o OnStar, certifique-se de instalar produtos validados e compatíveis com o OnStar em concessionárias Chevrolet.

Atualizações de software do veículo

O OnStar pode fornecer atualizações ou alterações de software remotamente ao veículo sem aviso prévio ou consentimento. Estas atualizações ou alterações podem aprimorar ou manter a segurança, a proteção ou a operação do veículo ou dos sistemas do veículo. As atualizações ou alterações do software podem afetar ou apagar dados ou configurações que estiverem armazenadas no veículo. Estas atualizações ou alterações podem também coletar informações pessoais. Tais coletas são descritas

na declaração de privacidade da OnStar ou divulgadas separadamente no ato da instalação. Tais atualizações ou alterações também podem fazer com que o sistema comunique-se automaticamente com os servidores do OnStar para coletar informações sobre o status do sistema do veículo, identificar a disponibilidade de atualizações ou mudanças ou fornecê-las. Um contrato ativo com o OnStar constitui anuência a essas atualizações ou alterações de software e concordância relativa ao fornecimento destas, remotamente pelo OnStar, ao veículo.

200 Índice

Índice

A		Áreas de armazenamento	
Acessórios e modificações	107	Observações sobre como carregar o veículo	51
Admissão de ar	81	Painel de instrumentos	47
Agendamento de manutenção		Porta-luvas	48
Fluidos e lubrificantes recomendados	167	Armazenamento do veículo	109
Manutenção preventiva	163	Assentos	
Airbag		Ajuste, dianteiro	25
Dianteiro	33	Apoios de cabeça	22
Luz indicadora do tensionador do cinto de segurança	63	Posição, dianteira	24
Verificação do sistema	32	Traseira	26
Ajustes		Assistência ao cliente	
Banco, condução inicial	24	Escritórios	192
Amaciamento de		Atenção	
Veículo Novo	95	Cuidado e perigo	2
Amaciamento, Veículo Novo	95	Automático	
Antifurto		Travas das portas	13
Sistema de alarme	15	Avisos	
Ao carregar o veículo	51	Pisca-alerta	74
Aplicativo para dispositivos móveis		Avisos sonoros	70
OnStar	196	Avisos sonoros, aviso	70
Aplicativo para dispositivos móveis da OnStar	196	B	
Apoios de cabeça	22	Bancos dianteiros	
Aquecimento	76	Ajuste	25
Ar Condicionado	76	Bancos traseiros	26
		Barra de suporte do capô	112
		Bateria	125

Bateria (Continuação)		Condução (Continuação)	
Interruptor de desconexão	109	Maior Economia de	
Partida com cabos		Combustível.....	83
auxiliares.....	154	Retorno para a Pista.....	88
Proteção de Energia.....	75	Rodovias Molhadas.....	90
Buzina.....	55	Se o Veículo Atolar.....	94
C		Controle das Luzes Externas	72
Calota da roda.....	151	Controle de um Veículo.....	84
Capacidades e		Controle remoto.....	9
especificações.....	179	Rádio.....	9
Centro de informações do		Conversor catalítico.....	97
motorista (Driver Information		Cuidado, perigo e atenção.....	2
Center - DIC).....	68	Cuidados com a aparência	
Certificado de garantia		Externa.....	157
internacional.....	185	Interior.....	159
Chaves.....	8	Cuidados com o veículo	
Cinto de três pontos.....	29	Pressão dos pneus.....	144
Cinto subabdominal.....	31	D	
Cintos de segurança.....	28	Dados do motor.....	171
Avisos.....	62	Diagnósticos	
Cinto subabdominal.....	31	OnStar.....	197
Dispositivo de retenção para		Diagnósticos do OnStar.....	197
crianças.....	40	Difusores de ar ajustáveis.....	80
três pontos.....	29	Difusores de ar fixos.....	80
Uso durante a gravidez.....	31	Dimensões	
Cobertura de operação em		Veículo.....	178
outros países.....	191	Dimensões do veículo.....	178
Combustível			
Aditivos.....	104		
Economia, Condução para			
Maior.....	83		
Luz de advertência de nível			
de combustível baixo.....	67		
Medidor.....	61		
Recomendado.....	102		
Como utilizar este Manual.....	2		
Compartimento de Carga			
Tampa.....	49		
Compartimento de carga.....	14		
Compartimento do painel de			
instrumentos.....	47		
Porta-Objetos.....	47		
Compartimentos de carga			
Compartimento de Carga.....	14		
Extintor de Incêndio.....	50		
Tampa do compartimento de			
carga.....	49		
Veículo.....	109		
Condução			
Ambiente.....	82		
Defensiva.....	84		
Estradas em Regiões			
Montanhosas.....	93		
Fora de estrada.....	88		

202 Índice

Direção	87	Espelhos		Filtro,	
Fluido, Hidráulica	122	Espelhos escamoteáveis	18	Limpador de ar do motor	118
Hidráulica, luzes de advertência	65	Manual	18	Fluido	
Direção Defensiva	84	Retrovisor manual	19	Direção elétrica	122
Direção, Sinalizadores	74	Espelhos aquecidos		Freios	124
Dispositivo de retenção para crianças		Vidro traseiro	21	Lavador	123
Faixa superior	44	Espelhos escamoteáveis	18	Fluido de arrefecimento	
Dispositivo de retenção para crianças com correia		Espelhos manuais	18	Luz de Advertência da	
superior	44	Estacionamento	96	Temperatura do Motor	65
Dispositivo de retenção para crianças ISOFIX	42	Freio	101	Motor	118
E		Sobre Materiais		Fluido do lavador	123
Elétrico		Combustíveis	96	Fluidos e lubrificantes	
Fluido da direção	122	Estradas em Regiões		recomendados	167
Proteção, Bateria	75	Montanhosas	93	Fora da Pista	88
Tomadas	59	Extintor de Incêndio	50	Condução	88
Vidros	20	F		Retorno	88
Especificações		Faróis		Freios	99, 124
Informações sobre os		Comutador de Farol Alto/ /Baixo	72	Antiblocante	100
pneus	181	Lampejador de Farol Alto	73	Estacionamento	101
Pressão dos pneus	181	Lembrete de luzes acesas	67	Fluido	124
Especificações e		Luz Indicadora de Faróis		Luz de advertência do	
Capacidades	179	Altos Ligados	67	sistema de freios e	
Espelho retrovisor	19	Substituição da lâmpada	129	embreagem	64
		Faróis de milha		Frenagem	86
		Substituição da lâmpada	131	Fusíveis	134
		Ferramentas	143	Caixa de fusíveis do	
				compartimento do motor	136

Fusíveis (Continuação)			
Caixa de fusíveis do painel de instrumentos	139		
G			
Garantia do veículo	185		
Garantia limitada			
Peças e acessórios	189		
Garantia limitada de peças e acessórios	189		
Garantia limitada do veículo novo	188		
Gravidez, uso de cintos de segurança	31		
H			
Hora	58		
HVAC	76		
I			
Identificação de veículo			
Placa	170		
Identificação do veículo			
Acessórios e modificações ...	107		
Fazer revisão em breve	64		
Realizando seu próprio trabalho	111		
Identificação do veículo (Continuação)			
Sistema de Ventilação e Ar Condicionado	76		
Iluminação do painel de instrumentos	134		
Imobilizador	17		
Luzes	67		
Indicador			
Manual do proprietário	64		
Indicador do Manual do Proprietário	64		
Indicadores			
Controle	62		
Indicadores de controle	62		
Informações			
Manutenção	161		
Informações adicionais			
OnStar	197		
Informações adicionais do OnStar	197		
Informações de serviço	161		
Informações gerais			
Cuidados com o veículo	107		
Informações sobre a garantia	183		
Certificado de garantia internacional	185		
Informações sobre a garantia (Continuação)			
Cobertura de operação em outros países	191		
Garantia limitada de peças e acessórios	189		
Garantia limitada do veículo novo	188		
Mensagem importante aos proprietários	186		
Resumo da cobertura	186		
Veículo	185		
Informações sobre emissões ...	110		
Informações sobre os pneus ...	181		
Interruptor de desconexão da bateria	109		
Introdução	2		
L			
Lâmpada Indicadora de Falhas	63		
Lâmpadas			
Controles Externos	72		
Cortesia	75		
Faróis, sinalizadores de direção e luzes de estacionamento	129		

204 Índice

Lâmpadas (Continuação)	Lanternas (Continuação)	Luz de aumento de marcha 65
Indicador de falha (Verifique o motor) 63	Luz de advertência de nível de combustível baixo 67	Luz de freio elevada (CHSL) 133
Interior 134	Luz indicadora de anomalia . . . 64	Luz do Sistema de Carga da Bateria 63
Lanternas traseiras 132	Pressão do Óleo do Motor 66	Luz do sistema de monitoramento da pressão dos pneus 66
Lembrete 67	Sistema de Carga 63	Luz Indicadora de Faróis Altos Ligados 67
Marcha à ré 74	Sistema de freios e embreagem 64	Luzes de advertência da direção hidráulica 65
Placa de licença 134	Sistema de monitoramento da pressão dos pneus 66	Luzes de cortesia 75
Lampejador de Farol Alto 73	Verifique o motor (Indicador de falha) 63	Luzes de ré 74
Lanternas	Lanternas traseiras 132	M
Advertência da Temperatura do Líquido de Arrefecimento do Motor 65	Lavador/limpador do vidro traseiro 57	Manutenção
Advertência do Sistema de Freios Antiblocantes (ABS) . . . 64	Levantamento do veículo, pneus 108	Operação regular do ar condicionado 81
Advertência, direção hidráulica 65	Limpador/Filtro de ar, Motor . . . 118	Manutenção preventiva 163
Airbag e tensionador do cinto de segurança 63	Limpadores	Medidores
Aumento de marcha 65	Lavador traseiro 57	Combustível 61
Avisos do Cinto de Segurança 62	Limpeza	Hodômetro 60
Comutador de Farol Alto/ /Baixo 72	Limpeza externa 157	Sinalizador de direção 62
Faróis Altos Ligados 67	Limpeza interna 159	Tacômetro 61
Imobilizador 67	Locais de montagem do dispositivo de retenção para crianças 40	Velocímetro 60
Lampejador de Farol Alto 73	Luz de advertência de nível de combustível baixo 67	Mensagem importante Proprietários 186

Mensagens	Óleo para motor (Continuação)	Pneus (Continuação)
Sistema de direção 70	Ventoinha 121	Operação de
Veículo 69	Vista geral do	monitoramento da
Mensagens do sistema de	compartimento 114	pressão 147
direção 70	Operação regular do ar	Pressão 144
Monóxido de carbono	condicionado 81	Quando é o momento para
Exaustão do motor 97	P	pneus novos 150
O	Para-brisa	Rodízio 149
Observações sobre como	Limpador/Lavador 56	Sistema de
carregar o veículo 51	Para-sóis 21	monitoramento da
Odômetro 60	Partida com cabos auxiliares ... 154	pressão 145, 146
Óleo	Partida do Motor 95	Substituição das rodas 152
Luz Indicadora de Pressão 66	Perigo, atenção e cuidado 2	Pneus e rodas 144
Motor 115	Personalização	Pneus diferentes 151
Óleo para motor	Veículo 71	Porta
Escapamento 97	Peso do veículo 177	Sistema central de
Limpador/Filtro de ar 118	Pesos	travamento 13
Líquido de arrefecimento 118	Veículo 177	Travas manuais das portas 12
Luz de Advertência da	Pisca-alerta, Sinalizador de	Porta-copos 48
Temperatura do Líquido de	Advertência 74	Porta-luvas 48
Arrefecimento 65	Plaqueta de identificação 170	Posição dos bancos dianteiros
Luz de verificação (Indicador	Pneus	Ajuste 24
de falha) 63	Designações 144	Pressão
Luz indicadora de pressão	Inspeção 148	Pneu 181
do óleo do motor 66	Levantamento do veículo 108	Pressão dos pneus 181
Partida 95		Profundidade da banda de
Superaquecimento 120		rodagem 149

206 Índice

Q

Quando é o momento para
pneus novos 150

R

Reboque
Veículo 156

Recomendado
Combustível 102

Registradores de dados de
eventos 193

Registradores de dados,
Eventos 193

Relógio 58

Reservatório de partida a frio ... 105

Resfriamento 76

Rodas
substituição 152

Rodas e pneus 144

Rodízio, pneus 149

Rodovias
Como Conduzir, Molhadas 90

S

Segurança
OnStar 196

Segurança do OnStar 196

Serviços e manutenção
Informações de serviço 161

Seta 62

Sinalizador de Advertência
(Pisca-alerta) 74

Sinalizadores de Direção 74

Sistema central de
travamento 13

Sistema de airbags dianteiros ... 33

Sistema de alarme
Antifurto 15

Sistema de Freios
Antiblocantes (ABS) 100

Luz de Advertência 64

Sistema de
monitoramento,
Pressão dos pneus 145, 146

Sistema elétrico
Caixa de fusíveis do
compartimento do motor 136

Caixa de fusíveis do painel
de instrumentos 139

Fusíveis 134

Sistemas antifurto
Imobilizador 17

Sistemas de climatização 76

Aquecimento 76

Ar condicionado 76

Sistemas de proteção infantil

ISOFIX 42

Locais de instalação 40

Sistemas 36

Substituição da lâmpada

Faróis 129

Faróis de neblina 131

Faróis, sinalizadores de
direção e luzes de
estacionamento 129

Iluminação do painel de
instrumentos 134

Lâmpadas da placa de
licença 134

Lanternas traseiras 132

Luz de freio
elevada (CHSL) 133

Luzes internas 134

Substituição da palheta do
limpador 127

Substituição da palheta,
Limpador 127

Superaquecimento, Motor 120

Tacômetro 61

Tampas
Compartimento de Carga 49

Tampas (Continuação)		Veículo (Continuação)	
Roda	151	Reboque	156
Tanque de combustível		Veículo Atolado	94
Partida a frio	105	Velocímetro	60
Tomadas		Ventilação	
Elétrico	59	Difusores de ar fixos	80
Transmissão		Regulagem do ar	80
Fluido, Manual	117	Ventoinha	
Transmissão manual	98	Motor	121
Fluido	117	Verificação	
Travas		Luz do motor (Indicador de falha)	63
Porta automática	13	Vidros	
Porta manual	12	Aquecido, traseiro	21
Proteção contra travamento	14	Elétrico	20
Sistema central de travamento	13	Manual	20
Triângulo de Segurança	50	Vidros de acionamento manual	20
Triângulo, Segurança	50	Vidros traseiros	
V		Aquecido	21
Veículo		Visão geral	
Controle	84	Painel de instrumentos	54
Fazer revisão em breve	64	Visão geral do OnStar	195
Mensagens	69	Visão geral do painel de instrumentos	6, 54
Número de identificação (VIN)	170	Visores	21
Personalização	71		

Quadro de Controle das Revisões

<p>Instruções para uso</p> <p>A Concessionária deverá carimbar e assinar o quadro correspondente a cada revisão que efetuar, indicando a quilometragem, o nº da Ordem de Serviço e a data em que o serviço foi executado. Caso o veículo pertença ao programa exclusivo para frotas e/ou locadoras de veículos, consulte o livreto "Guia de Revisões Específico para Frotas". Para maiores informações, entre em contato com uma concessionária Chevrolet.</p>	<p style="text-align: center;">Revisão de Entrega</p> <p>Data: / /</p> <div style="border: 1px solid black; width: 80%; margin: 10px auto; text-align: center; padding: 5px;">Carimbo Concessionária</div> <p>O. S.: km:</p>	<p style="text-align: center;">1ª Revisão Especial aos 10.000 km</p> <p>Data: / /</p> <div style="border: 1px solid black; width: 80%; margin: 10px auto; text-align: center; padding: 5px;">Carimbo Concessionária</div> <p>O. S.: km:</p>
<p style="text-align: center;">2ª Revisão aos 20.000 km</p> <p>Data: / /</p> <div style="border: 1px solid black; width: 80%; margin: 10px auto; text-align: center; padding: 5px;">Carimbo Concessionária</div> <p>O. S.: km:</p>	<p style="text-align: center;">3ª Revisão aos 30.000 km</p> <p>Data: / /</p> <div style="border: 1px solid black; width: 80%; margin: 10px auto; text-align: center; padding: 5px;">Carimbo Concessionária</div> <p>O. S.: km:</p>	<p style="text-align: center;">4ª Revisão aos 40.000 km</p> <p>Data: / /</p> <div style="border: 1px solid black; width: 80%; margin: 10px auto; text-align: center; padding: 5px;">Carimbo Concessionária</div> <p>O. S.: km:</p>
<p style="text-align: center;">5ª Revisão aos 50.000 km</p> <p>Data: / /</p> <div style="border: 1px solid black; width: 80%; margin: 10px auto; text-align: center; padding: 5px;">Carimbo Concessionária</div> <p>O. S.: km:</p>	<p style="text-align: center;">6ª Revisão aos 60.000 km</p> <p>Data: / /</p> <div style="border: 1px solid black; width: 80%; margin: 10px auto; text-align: center; padding: 5px;">Carimbo Concessionária</div> <p>O. S.: km:</p>	<p style="text-align: center;">7ª Revisão aos 70.000 km</p> <p>Data: / /</p> <div style="border: 1px solid black; width: 80%; margin: 10px auto; text-align: center; padding: 5px;">Carimbo Concessionária</div> <p>O. S.: km:</p>

Quadro de Controle das Revisões

<p style="text-align: center;">8ª Revisão aos 80.000 km</p> <p>Data: / /</p> <div style="border: 1px solid black; width: 80%; margin: 10px auto; text-align: center; padding: 5px;">Carimbo Concessionária</div> <p>O. S.: km:</p>	<p style="text-align: center;">9ª Revisão aos 90.000 km</p> <p>Data: / /</p> <div style="border: 1px solid black; width: 80%; margin: 10px auto; text-align: center; padding: 5px;">Carimbo Concessionária</div> <p>O. S.: km:</p>	<p style="text-align: center;">10ª Revisão aos 100.000 km</p> <p>Data: / /</p> <div style="border: 1px solid black; width: 80%; margin: 10px auto; text-align: center; padding: 5px;">Carimbo Concessionária</div> <p>O. S.: km:</p>
<p style="text-align: center;">11ª Revisão aos 110.000 km</p> <p>Data: / /</p> <div style="border: 1px solid black; width: 80%; margin: 10px auto; text-align: center; padding: 5px;">Carimbo Concessionária</div> <p>O. S.: km:</p>	<p style="text-align: center;">12ª Revisão aos 120.000 km</p> <p>Data: / /</p> <div style="border: 1px solid black; width: 80%; margin: 10px auto; text-align: center; padding: 5px;">Carimbo Concessionária</div> <p>O. S.: km:</p>	<p style="text-align: center;">13ª Revisão aos 130.000 km</p> <p>Data: / /</p> <div style="border: 1px solid black; width: 80%; margin: 10px auto; text-align: center; padding: 5px;">Carimbo Concessionária</div> <p>O. S.: km:</p>
<p style="text-align: center;">14ª Revisão aos 140.000 km</p> <p>Data: / /</p> <div style="border: 1px solid black; width: 80%; margin: 10px auto; text-align: center; padding: 5px;">Carimbo Concessionária</div> <p>O. S.: km:</p>	<p style="text-align: center;">15ª Revisão aos 150.000 km</p> <p>Data: / /</p> <div style="border: 1px solid black; width: 80%; margin: 10px auto; text-align: center; padding: 5px;">Carimbo Concessionária</div> <p>O. S.: km:</p>	<p style="text-align: center;">16ª Revisão aos 160.000 km</p> <p>Data: / /</p> <div style="border: 1px solid black; width: 80%; margin: 10px auto; text-align: center; padding: 5px;">Carimbo Concessionária</div> <p>O. S.: km:</p>

Quadro de Controle das Trocas de Óleo do Motor

Instruções para uso

A Concessionária deverá carimbar e assinar o quadro correspondente a cada Troca de Óleo que efetuar, indicando a quilometragem, o nº da Ordem de Serviço e a data em que o serviço foi executado. Caso o veículo pertença ao programa exclusivo para frotas e/ou locadoras de veículos, consulte o livreto "Guia de Revisões Específico para Frotas". Para maiores informações, entre em contato com uma concessionária Chevrolet.

Troca de Óleo aos 5.000 km

Data: / /

Carimbo Concessionária

O. S.: km:

Troca de Óleo aos 10.000 km

Data: / /

Carimbo Concessionária

O. S.: km:

Troca de Óleo aos 15.000 km

Data: / /

Carimbo Concessionária

O. S.: km:

Troca de Óleo aos 20.000 km

Data: / /

Carimbo Concessionária

O. S.: km:

Troca de Óleo aos 25.000 km

Data: / /

Carimbo Concessionária

O. S.: km:

Troca de Óleo aos 30.000 km

Data: / /

Carimbo Concessionária

O. S.: km:

Troca de Óleo aos 35.000 km

Data: / /

Carimbo Concessionária

O. S.: km:

Quadro de Controle das Trocas de Óleo do Motor

<p style="text-align: center;">Troca de Óleo aos 40.000 km</p> <p>Data: / /</p> <div style="border: 1px solid black; width: 80%; margin: 10px auto; text-align: center; padding: 5px;">Carimbo Concessionária</div> <p>O. S.: km:</p>	<p style="text-align: center;">Troca de Óleo aos 45.000 km</p> <p>Data: / /</p> <div style="border: 1px solid black; width: 80%; margin: 10px auto; text-align: center; padding: 5px;">Carimbo Concessionária</div> <p>O. S.: km:</p>	<p style="text-align: center;">Troca de Óleo aos 50.000 km</p> <p>Data: / /</p> <div style="border: 1px solid black; width: 80%; margin: 10px auto; text-align: center; padding: 5px;">Carimbo Concessionária</div> <p>O. S.: km:</p>
<p style="text-align: center;">Troca de Óleo aos 55.000 km</p> <p>Data: / /</p> <div style="border: 1px solid black; width: 80%; margin: 10px auto; text-align: center; padding: 5px;">Carimbo Concessionária</div> <p>O. S.: km:</p>	<p style="text-align: center;">Troca de Óleo aos 60.000 km</p> <p>Data: / /</p> <div style="border: 1px solid black; width: 80%; margin: 10px auto; text-align: center; padding: 5px;">Carimbo Concessionária</div> <p>O. S.: km:</p>	<p style="text-align: center;">Troca de Óleo aos 65.000 km</p> <p>Data: / /</p> <div style="border: 1px solid black; width: 80%; margin: 10px auto; text-align: center; padding: 5px;">Carimbo Concessionária</div> <p>O. S.: km:</p>
<p style="text-align: center;">Troca de Óleo aos 70.000 km</p> <p>Data: / /</p> <div style="border: 1px solid black; width: 80%; margin: 10px auto; text-align: center; padding: 5px;">Carimbo Concessionária</div> <p>O. S.: km:</p>	<p style="text-align: center;">Troca de Óleo aos 75.000 km</p> <p>Data: / /</p> <div style="border: 1px solid black; width: 80%; margin: 10px auto; text-align: center; padding: 5px;">Carimbo Concessionária</div> <p>O. S.: km:</p>	<p style="text-align: center;">Troca de Óleo aos 80.000 km</p> <p>Data: / /</p> <div style="border: 1px solid black; width: 80%; margin: 10px auto; text-align: center; padding: 5px;">Carimbo Concessionária</div> <p>O. S.: km:</p>

1ª REVISÃO (ESPECIAL)

VEÍCULO VIN

Proprietário:
Executada aos: km Data: / /
Concessionária:
Cidade: Estado:

Declaro ter sido atendido quanto aos serviços de revisão especial previstos no "Plano de Manutenção Preventiva" deste Manual.

1ª VIA

.....
Assinatura do proprietário

Sr. Concessionário Vendedor:

Este cupom é comprovante de que a Revisão Especial foi executada a contento. Portanto, em seu interesse, peça ao cliente para assiná-lo e guardá-lo em seu arquivo.

Os serviços correspondentes a esta revisão estão indicados no "Plano de Manutenção Preventiva", deste Manual.

IMPORTANTE: Caso o veículo atendido tenha sido vendido por outra Concessionária, envie-lhe a 1ª via deste cupom e guarde a 2ª como comprovante.

1ª REVISÃO (ESPECIAL)

VEÍCULO VIN

Proprietário:
Executada aos: km Data: / /
Concessionária:
Cidade: Estado:

Declaro ter sido atendido quanto aos serviços de revisão especial previstos no "Plano de Manutenção Preventiva" deste Manual.

2ª VIA

Assinatura do proprietário

Sr. Concessionário Vendedor:

Vimos informar a V. Sa. que executamos os serviços de Revisão Especial ao término do primeiro ano de uso ou aos 10.000 km (o que ocorrer primeiro) no veículo identificado no verso, pelo que lhe solicitamos, através deste, providenciar o correspondente reembolso.

Atenciosamente,

Carimbo da
Concessionária
Atendadora Assinatura da Concessionária Atendadora

Termo de Recebimento e Ciência

Declaro por intermédio do presente que recebi da Concessionária _____
_____ o Manual do Proprietário e toda literatura
relativa ao veículo modelo _____
_____, chassi _____, que adquiri
nesta data.

Declaro também que fui informado (a) que as condições da Revisão Chevrolet estão disponíveis no site www.chevrolet.com.br e li e estou ciente dos termos e condições constantes do Certificado de Garantia, Condições Gerais do Chevrolet Road Service e demais literaturas.

Local: _____ Data: ____ / ____ / ____

Nome do comprador: _____

R.G. ou C.P.F. _____

Endereço: _____

Telefone: (_____) _____

Assinatura:

Black plate (2,1)

QUADRO DE IDENTIFICAÇÃO DO PROPRIETÁRIO

NÚMERO DE IDENTIFICAÇÃO DO VEÍCULO

DATA DE ENTREGA

VALIDADE DE GARANTIA

DE

À

OU

KM

NOME DO 1º PROPRIETÁRIO

NOME DO 2º PROPRIETÁRIO

NOME DO 3º PROPRIETÁRIO

FINALIDADE DE UTILIZAÇÃO

Destinatário final

Comercial

VELOCÍMETRO SUBSTITUÍDO EM

COM

KM

Carimbo da
Concessionária

CONCESSIONÁRIA VENDEDORA

Nº

ENDEREÇO

CEP

CIDADE

ESTADO

CNPJ

INSCR. EST.

TELEFONE

NOTA FISCAL DE VENDA

DATA

ASSINATURA

Black plate (2,1)

QUADRO DE INFORMAÇÕES GERAIS – ONIX

Este quadro de informações foi elaborado para facilitar a consulta das especificações mais utilizadas.

Pneus

Calibragem: Deve ser feita com os pneus frios.

Especificação de pneu reserva de uso temporário

Pressão dos pneus psi (kPa)		
Pneus	Dianteiros	Traseiros
185/70 R14 88H	35 (240)	35 (240)
185/70 R14 88T	35 (240)	35 (240)

Medida	Pressão psi (kPa)
T115/70 R16 92M	60 (420)

Óleo do motor

Período de troca

- A cada **5.000 km** ou **6 meses**, o que ocorrer primeiro, se o veículo estiver sujeito a **CONDIÇÕES SEVERAS DE USO** (verifique maiores detalhes no manual do proprietário).
- A cada **10.000 km** ou **12 meses**, o que ocorrer primeiro, se nenhuma das condições de uso severo ocorrerem.

Tipos de óleos especificados

Óleo especificado Dexos 1 ou equivalente de qualidade API SN, ILSAC GF5 ou superior e de viscosidade SAE 5W30 para veículos com Transmissão Manual de 5 velocidades.

Óleo especificado Dexos 1 ou equivalente de qualidade API SN, ILSAC GF5 ou superior e de viscosidade SAE 0W20 para veículos com Transmissão Manual de 6 velocidades.

Quantidade de óleo no cárter do motor: Motores 1.0L SPE/4 ECO: 3,50 litros (com filtro); 3,25 litros (sem filtro).